



TB 45 Temperaturbegrenzer/-wächter



TB 45

TB 45

TB 45

TB 45

Bedienungsanleitung

Deutsch

9499-040-93518

Gültig ab: 01/2013

rail line









BlueControl

**Mehr Effizienz beim Engineering, mehr Übersicht im Betrieb:
Die Projektierungsumgebung für die BluePort[®]-Regler, Anzeiger und
rail line - Messumformer, Universalregler, Temperaturbegrenzer**



ACHTUNG!
Mini Version und Updates auf
www.pma-online.de
oder der PMA-CD

Erklärung der Symbole:

-  Information allgemein
-  Warnung allgemein
-  Achtung: ESD-gefährdete Bauteile
-  Achtung: Bedienungsanleitung lesen
-  Bedienungsanleitung lesen
-  Hinweis

© Copyright 2005 PMA Prozeß- und Maschinen-Automation GmbH Printed in Germany
Alle Rechte vorbehalten. Ohne vorhergehende schriftliche Genehmigung
ist der Nachdruck oder die auszugsweise fotomechanische oder
anderweitige Wiedergabe dieses Dokumentes nicht gestattet.

Dies ist eine Publikation von:
PMA Prozeß- und Maschinen Automation
Postfach 310229
D-34058 Kassel
Germany

Inhaltsverzeichnis

1. Allgemeines	5
1.1 Einsatz in wärmetechnischen Anlagen	6
2. Sicherheitshinweise	7
2.1 Wartung, Instandsetzung, Umrüstung	8
2.2 Reinigung	8
2.3 Ersatzteile	8
3. Montage	9
3.1 Anschlussstecker	10
4. Elektrischer Anschluss	11
4.1 Anschlussbild	11
4.2 Anschluss der Klemmen	11
4.3 Anschlussplan	13
4.4 Anschlussbeispiele	14
4.5 Installationshinweise	15
5. Bedienung	16
5.1 Frontansicht	16
5.2 Bedienstruktur	17
5.3 Verhalten bei Netz Ein	17
5.4 Anzeigen der Bedienebene	18
5.4.1 Anzeige 1	18
5.4.2 Anzeige 2	18
5.4.3 Umschaltungen mit der Enter-Taste	18
5.5 Erweiterte Bedienebene	19
5.6 Entriegelungsfunktion	19
5.7 Auswahl der Einheiten	20
6. Funktionen	21
6.1 Begrenzungsfunktionen	21
6.1.1 Temperaturbegrenzer	21
6.1.2 Temperaturwächter	22
6.1.3 Grenzwertmelder	22
6.2 Linearisierung	22
6.3 Eingangs-Skalierung	23
6.3.1 Eingangsfehler - Erkennung	24
6.3.2 Zweileiter - Messung	24
6.3.3 Anschluß Thermoelement	24
6.4 Filter	25
6.5 Grenzwertverarbeitung	26
6.5.1 Messwert-Überwachung	26
6.5.2 Überwachung Betriebsstunden, Schaltspielzahl	27
6.6 Analogausgang (Option)	28
6.6.1 Analogausgang	28
6.6.2 Logik - Ausgang (Option)	29
6.6.3 Transmitterspeisung (Option)	29
6.7 Wartungsmanager / Fehlerliste	30
6.7.1 Fehlerliste	30
6.8 Rücksetzen auf Hersteller-Werkseinstellung	31

7. Konfigurier-Ebene	32
7.1 Konfigurations-Übersicht	32
7.2 Konfigurationen	33
8. Parameter-Ebene	39
8.1 Parameter-Übersicht	39
8.2 Parameter	40
9. Kalibrier-Ebene	41
9.1 Offset-Korrektur	42
9.2 2-Punkt-Korrektur	43
10. Engineering Tool BlueControl	44
11. Ausführungen	45
12. Technische Daten	46
13. Index	51

1

Allgemeines

Vielen Dank, dass Sie sich für den Temperaturbegrenzer TB 45 entschieden haben.

Die Temperaturbegrenzer TB 45 dient zur Überwachung von Prozessen. Er erfasst Messsignale, meldet Überschreitungen und schaltet ab. Das Gerät ist für Heizen- und Kühlenprozesse einsetzbar. Das Gerät kann als elektronischer Temperaturbegrenzer, als Temperaturwächter oder als Grenzwertmelder konfiguriert werden.

Ein TB 45 verfügt über einen Universaleingang, einen Grenzkontakt sowie einen Voralarmkontakt. Eine galvanische Trennung besteht zwischen Eingängen und Ausgängen, sowie zur Hilfsenergie und zu den Kommunikationsschnittstellen.

Anwendungen

Der TB 45 kann als

- geprüfter Temperaturbegrenzer / - wächter nach DIN 3440 / EN 14597
- oder als Grenzwertmelder für unterschiedliche Prozesssignale

verwendet werden.

Der TB 45 als DIN geprüfter Temperaturbegrenzer / -wächter (Typ2) ist in Anlagen, in denen die Überschreitung bzw. Unterschreitung einer bestimmten Temperatur zu Schäden führt, einsetzbar.

Vorteile auf einen Blick

Kompakte Bauform, nur 22,5 mm Breite

Auf Hutschiene aufschnappbar

Steckbare Schraub- oder Federzugklemmen

Zweizeilige LCD-Anzeige mit zusätzlichen Anzeigeelementen

Prozesswerte immer im Blick

Komfortable 3-Tastenbedienung

Kommunikationsfähigkeit mit kabelloser Querverbindung in Hutschiene

Universal - Eingang - reduziert die Lagerhaltung

Universal - Ausgang als Anzeigewert als kombinierter Strom-/ Spannungsausgang

Schnelle Reaktionszeit, nur 100 ms Zykluszeit

als Temperaturbegrenzer / - wächter oder als allgemeiner Grenzwertmelder einsetzbar

Kundenspezifische Linearisierung

Messwertkorrektur als Offset oder 2-Punkt

Weitere Dokumentationen zum Temperaturbegrenzer TB 45:

- Datenblatt TB 45 9498 737 48433
- Bedienhinweis TB 45 9499 040 93641
- Schnittstellenbeschreibung 9499 040 72018

1.1

Einsatz in wärmetechnischen Anlagen

In wärmetechnischen Anlagen dürfen häufig nur zugelassene Regel- und Steuergeräte eingesetzt werden. Die Ausführungsvariante des TB 45 (TB45-2xx-xxxx-Dxx) erfüllt die Anforderungen als DIN geprüfter, elektronischer Temperaturbegrenzer bzw. -wächter (TB/TW, Typ 2.B.J.V) gemäß DIN 3440 und prEN 14597. Er kann damit in Wärmeerzeugungsanlagen eingesetzt werden, z.B. in

- Heizungssystemen in Gebäuden nach DIN EN 12828 (früher DIN 4751)
- Großraumwasserkessel nach DIN EN 12953-6 (früher DIN 4752)
- Wärmeübertragungsanlagen mit organischen Wärmeträgern nach DIN 4754
- Ölfeuerungsanlagen nach DIN 4755

...

Mit geeigneten, zugelassenen Fühlern können Temperaturen in Wasser, Öl, und Luft überwacht werden.

2

Sicherheitshinweise

Dieses Gerät ist gemäß VDE 0411-1 / EN 61010-1 gebaut und geprüft und hat das Werk in sicherheitstechnisch einwandfreiem Zustand verlassen.

Das Gerät stimmt mit der Europäischen Richtlinie 89/336/EWG (EMV) überein und wird mit dem CE-Kennzeichen versehen.

Das Gerät wurde vor Auslieferung geprüft und hat die im Prüfplan vorgeschriebenen Prüfungen bestanden. Um diesen Zustand zu erhalten und einen gefahrlosen Betrieb sicherzustellen, muss der Anwender die Hinweise und Warnvermerke, die in dieser Bedienungsanleitung enthalten sind, beachten und das Gerät entsprechend der Bedienungsanleitung betreiben.



Das Gerät ist ausschließlich bestimmt zum Gebrauch als Mess- und Begrenzungsgerät in technischen Anlagen.

**Warnung**

Weist das Gerät Schäden auf, die vermuten lassen, dass ein gefahrloser Betrieb nicht möglich ist, so darf das Gerät nicht in Betrieb genommen werden.

ELEKTRISCHER ANSCHLUSS

Die elektrischen Leitungen sind nach den jeweiligen Landesvorschriften zu verlegen (in Deutschland VDE 0100). Die Messleitungen sind getrennt von den Signal- und Netzleitungen zu verlegen.

In der Installation ist für das Gerät ein Schalter oder Leistungsschalter vorzusehen und als solcher zu kennzeichnen. Der Schalter oder Leistungsschalter muss in der Nähe des Gerätes angeordnet und dem Benutzer leicht zugänglich sein.

INBETRIEBNAHME

Vor dem Einschalten des Gerätes ist sicherzustellen, dass die folgenden Punkte beachtet worden sind:

- Es ist sicherzustellen, dass die Versorgungsspannung mit der Angabe auf dem Typschild übereinstimmt.
- Alle für den Berührungsschutz erforderlichen Abdeckungen müssen angebracht sein.
- Ist das Gerät mit anderen Geräten und / oder Einrichtungen zusammen geschaltet, so sind vor dem Einschalten die Auswirkungen zu bedenken und entsprechende Vorkehrungen zu treffen.
- Das Gerät darf nur in eingebautem Zustand betrieben werden.
- Die für den Einsatz des Gerätes angegebenen Temperatureinschränkungen müssen vor und während des Betriebes eingehalten werden.

**Warnung**

Das Gerät ist ein Einbaugerät und erhält seine Berührungssicherheit dadurch, dass es berührungssicher in einem Gehäuse oder Schaltschrank eingebaut wird.

**Warnung**

Die Lüftungsschlitze des Gehäuses dürfen während des Betriebes nicht abgedeckt sein.



Die Messeingänge sind für die Messungen von Stromkreisen ausgelegt, die nicht direkt mit dem Versorgungsnetz verbunden sind (CAT I). Die Messeingänge sind für transiente Überspannung bis 800V gegen PE ausgelegt.

AUSSERBETRIEBNAHME

Soll das Gerät außer Betrieb gesetzt werden, so ist die Hilfsenergie allpolig abzuschalten. Das Gerät ist gegen unbeabsichtigten Betrieb zu sichern.

Ist das Gerät mit anderen Geräten und / oder Einrichtungen zusammen geschaltet, so sind vor dem Abschalten die Auswirkungen zu bedenken und entsprechende Vorkehrungen zu treffen.

2.1 **Wartung, Instandsetzung, Umrüstung**

Die Geräte bedürfen keiner besonderen Wartung.
Im Innern des Gerätes sind keine bedienbaren Elemente angebracht, so dass der Anwender das Gerät nicht öffnen darf.
Umrüstungen, Wartungs- und Instandsetzungsarbeiten dürfen ausschließlich nur von geschulten fach- und sachkundigen Personen durchgeführt werden. Dem Anwender steht hierfür der PMA-Service zur Verfügung.



Warnung

Beim Öffnen der Geräte oder Entfernen von Abdeckungen und Teilen können berührungsgefährliche, spannungsführende Teile freigelegt werden. Auch können Anschlussstellen spannungsführend sein.



Achtung

Beim Öffnen der Geräte können Bauelemente freigelegt werden, die gegen elektrostatische Entladung (ESD) empfindlich sind.



Den PMA-Service können Sie erreichen unter:

PMA Prozeß- und Maschinen-Automation GmbH
Miramstraße 87
D-34123 Kassel

Tel. +49 (0)561 / 505-1257
Fax +49 (0)561 / 505-1357
e-mail: mailbox@pma-online.de

2.2 **Reinigung**



Das Gehäuse und die Gerätefront können mit einem trockenen, fusselfreien Tuch gereinigt werden.

2.3 **Ersatzteile**

Als Ersatzteile für das Geräte sind folgende Zubehörteile zugelassen:

Beschreibung	Bestell-Nr.
Anschlussteckerset Schraubklemme	9407-998-07101
Anschlussteckerset Federzugklemme	9407-998-07111
Hutschienen-Busverbinder	9407-998-07121

3 Montage

Abmessungen / dimensions

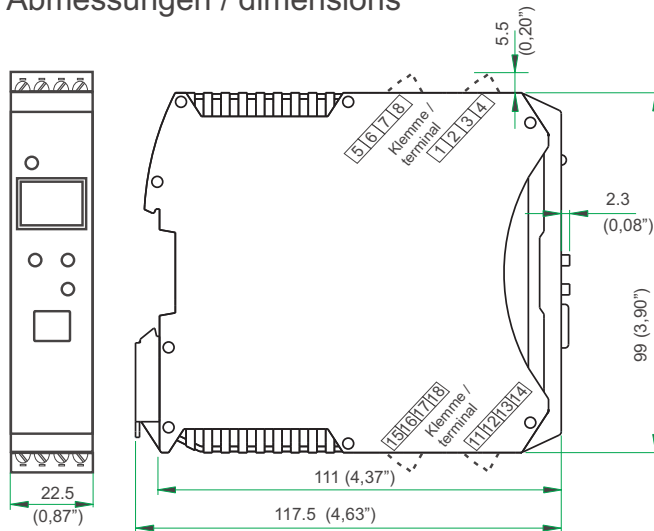

max. 55°C
min. -10°C

max. 95% rel. %
%

Montage / mounting

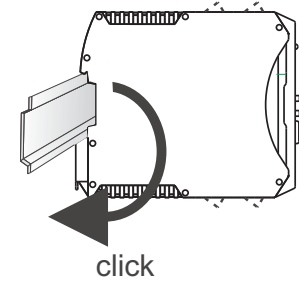

Demontage / dismantling

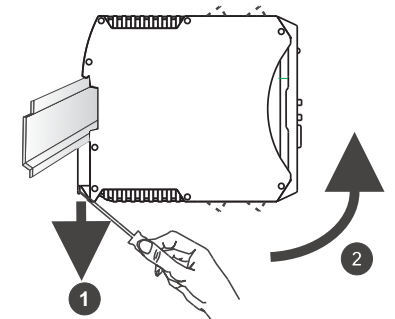

Das Gerät ist für die senkrechte Montage auf 35 mm - Hutschiene nach EN 50022 vorgesehen.

Der Montageort sollte möglichst frei von Erschütterungen, aggressiven Medien (wie Säuren, Laugen), Flüssigkeiten, Staub oder anderen Schwebstoffen sein.

Geräte der *rail line* - Familie können direkt nebeneinander montiert werden. Für die Montage und Demontage sind über und unter dem Gerät mindestens 8 cm Abstand einzuhalten.

Zur Montage ist das Gerät einfach von oben auf die Hutschiene einzuschwenken und hörbar einzurasten.

Zur Demontage ist der Fußriegel mit einem Schraubendreher nach unten zu ziehen und das Gerät nach oben herauszuschwenken.



Der Temperaturbegrenzer TB 45 enthält keine wartungspflichtigen Teile und braucht kundenseitig nicht geöffnet zu werden.



Das Gerät darf nur in Umgebungen mit der zugelassenen Schutzart verwendet werden.



Die Lüftungsschlitze des Gehäuses dürfen nicht zugedeckt werden.



In Anlagen, in denen transiente Überspannungen auftreten können, sind die Geräte zum Schutz mit zusätzlichen Überspannungsfilttern oder -begrenzern auszurüsten!



Achtung! Das Gerät enthält ESD-gefährdete Bauteile.



Bitte beachten Sie die Sicherheitshinweise (siehe Seite 7).



Um den Verschmutzungsgrad 2 nach EN 61010-1 zu erhalten, darf das Gerät nicht unter Schützen oder ähnlichen Geräten montiert werden, aus denen leitende Stäube oder Teile herausrieseln können.

3.1

Anschlusstecker

Die vier Geräte-Anschlusstecker sind steckbar ausgeführt. Sie sind von oben bzw. unten in das Gehäuse zu stecken (hörbares Rasten). Das Lösen der Stecker erfolgt durch Aushebeln mit einem Schraubendreher.

Es stehen zwei Typen zur Verfügung:

- **Schraubklemmen für Leiterquerschnitte bis $2,5 \text{ mm}^2$**
- **Federzugklemmen für Leiterquerschnitte bis $2,5 \text{ mm}^2$**



Die Stecker sind nur leistungslos zu betätigen.

Schraubklemmen sind mit einem Anzugsmoment von 0,5 - 0,6 Nm anzuziehen.

Bei Federzugklemmen können starre Leiter und flexible Leiter mit Aderendhülse direkt in die Klemmstelle eingeführt werden. Zum Lösen ist der (orange) Hebelöffner zu betätigen.



Berührungsschutz: Nicht angeschlossene Klemmenblöcke sind im Steckplatz zu belassen.



Bei Verwendung von Litzenleitungen sind generell Aderendhülsen zu verwenden.

4 Elektrischer Anschluss

4.1 Anschlussbild

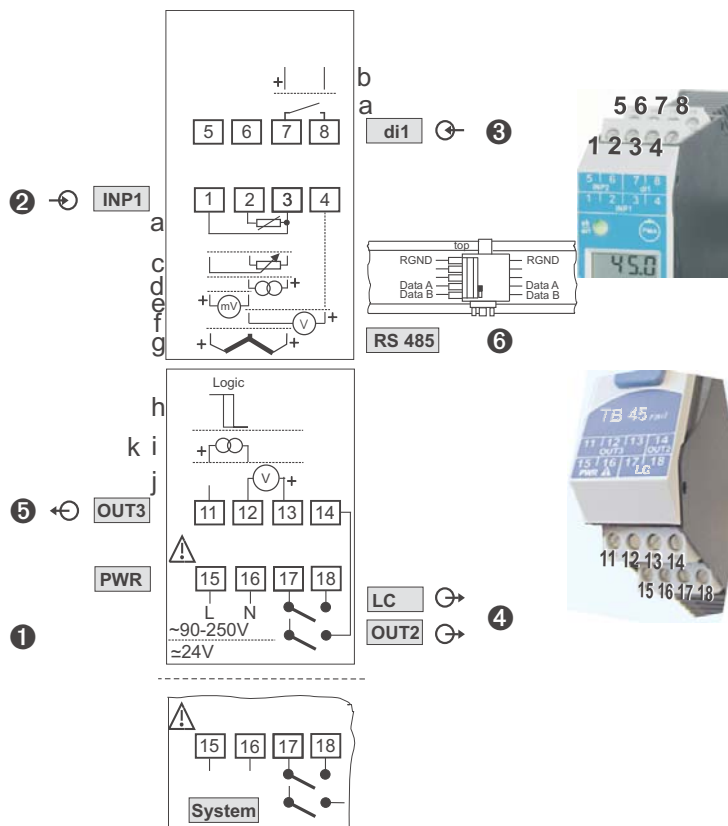

4.2 Anschluss der Klemmen



Ein fehlerhafter Anschluss kann zur Zerstörung des Gerätes führen.

1 Anschluss der Hilfsenergie

je nach Bestellung

- 90 ... 250 V AC
- 24 V AC / DC

weitere Informationen siehe Kapitel 12 "Technische Daten"

Klemmen: 15,16

Klemmen: 15,16



Geräte mit Option Systemschnittstelle:

Die Versorgung erfolgt über den Busverbinder vom Feldbuskoppler oder Einspeisemodul. Die Klemmen 15, 16 sind nicht zu beschalten.

2 Anschluss des Eingangs INP1

Eingang für die Messgröße (Messwert).

- | | | |
|----------|---|------------------|
| a | Widerstandsthermometer (Pt100/ Pt1000/ KTY/ ...), 3-Leiter-Anschluss | Klemmen: 1, 2, 3 |
| c | Potenzimeter | Klemmen: 1, 2, 3 |
| d | Strom (0/4...20mA) | Klemmen: 2, 3 |
| e | Spannung (-2,5...115/-25...1150/-25...90/ -500...500mV) | Klemmen: 1, 2 |
| f | Spannung (0/2...10V/ -10...10V / -5...5V) | Klemmen: 2, 4 |
| g | Thermoelement (Standardanschluss; Temperaturwächter, Grenzwertmelder) | Klemmen: 1, 2 |
| | Thermoelement (Doppelthermoelement; Temperaturbegrenzer) | Klemmen: 1, 2, 3 |

③ Anschluss des Eingangs di1

Digitaler Eingang, konfigurierbar als Schalter oder Taster.

a Kontakt - Eingang

Klemmen: 7, 8

b Optokoppler - Eingang (Option)

Klemmen: 7, 8

④ Anschluss der Ausgänge LC / OUT2

Relaisausgänge max. 250V/2A als Schließer mit gemeinsamem Kontaktanschluss.

● LC

Klemmen: 17, 18

● OUT2

Klemmen: 17, 14

⑤ Anschluss des Ausgangs OUT3 (Option)

Universal-Ausgang für Messwert-Anzeige

h Logik (0..20mA / 0..10V)

Klemmen: 11, 12

i Strom (0..20mA)

Klemmen: 11, 12

j Spannung (0..10V)

Klemmen: 12, 13

k Transmitterspeisung

Klemmen: 11, 12

⑥ Anschluss der Busschnittstelle (Option)

RS 485-Schnittstelle mit MODBUS RTU Protokoll.

* siehe Schnittstellenbeschreibung MODBUS RTU: (9499-040-72018)

4.3

Anschlussplan

Die durch das Engineering belegten Klemmen des Gerätes können über BlueControl angezeigt und ausgedruckt werden (Menü Datei \ Seitenansicht - Anschlussplan)

Beispiel:

Connection diagram		
terminal row 1		
pin	description	Description
1	INP1 TC+	measurement X1, TC type J (-100...1200°C)
2	INP1 TC-	
3	INP1 TC+	
4	---	
5	---	
6	---	
7	di1 contact	reset error list
8	di1 contact	

terminal row 2		
pin	description	Description
11	OUT3 +I	0 ... 20 mA continuous, process value
12	OUT3 -I	
13	---	
14	OUT2	signal limit 2, signal INP1 fail
15	PWR L 24V AC/DC	
16	PWR N 24V AC/DC	
17	LC / OUT2	
18	LC	limitcontact

terminal row 3		
pin	description	Description
BC1	RS485	RGND
BC2	NC	
BC3	NC	
BC4	RS485	Data A
BC5	RS485	Data B

4.4 Anschlussbeispiele

Anschlussbeispiel: KS 45 und TB 45

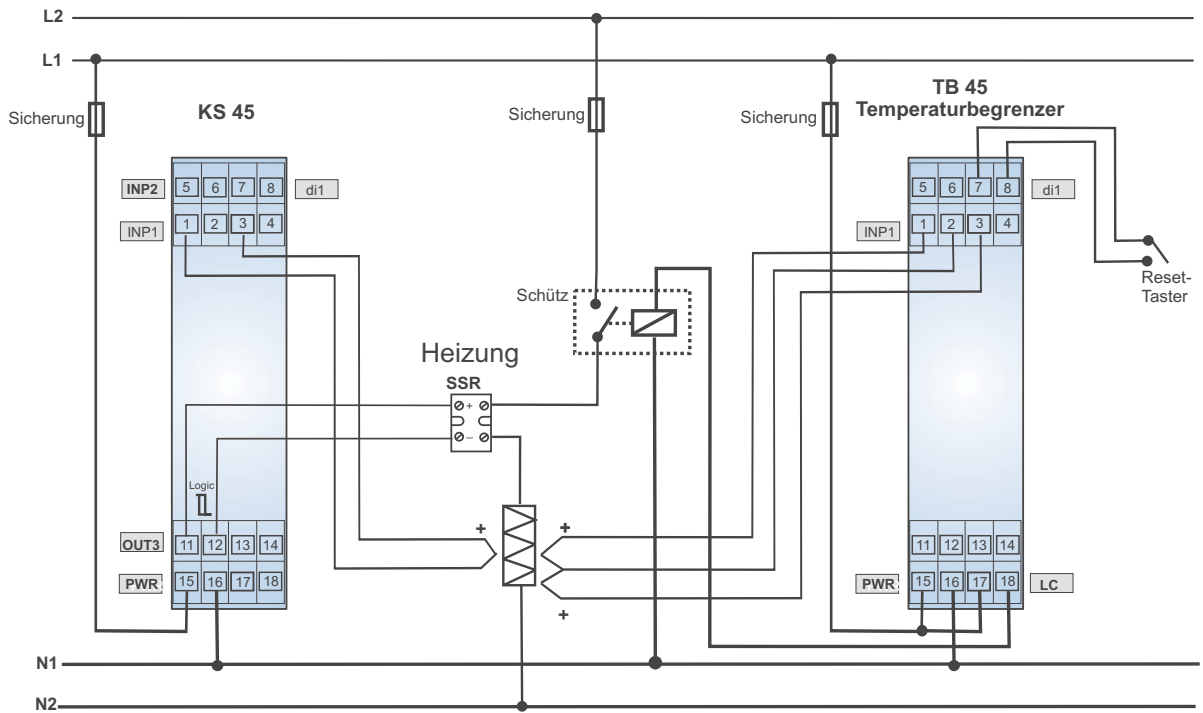

Beispiel: RS 485-Schnittstelle mit Umsetzer RS 485-RS 232
 Siehe Dokumentation 9499-040-72018

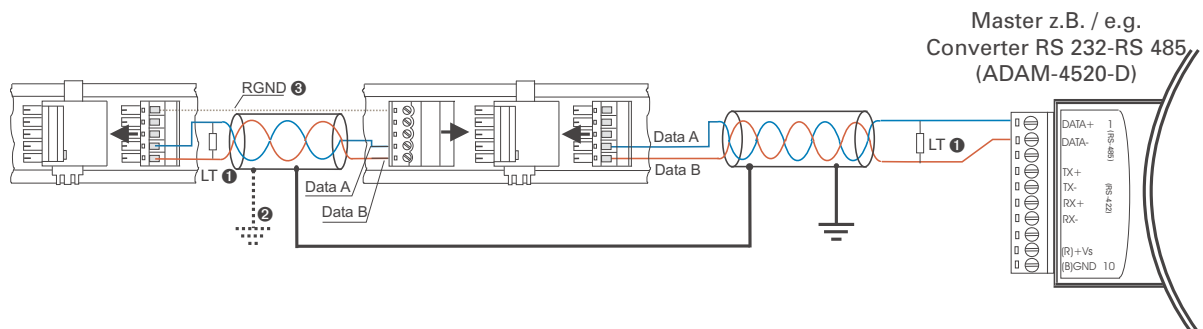

4.5

Installationshinweise

- Mess- und Datenleitungen sind getrennt von Steuerleitungen und Leistungskabeln zu verlegen.
- Fühlermessleitungen sollten verdreht und geschirmt ausgeführt werden. Der Schirm ist zu erden.
- Angeschlossene Schütze, Relais, Motoren usw. müssen mit einer RC-Schutzbeschaltung nach Angabe des Herstellers versehen sein.
- Das Gerät ist nicht in der Nähe von starken elektrischen und magnetischen Feldern zu installieren.
- Die Temperaturfestigkeit der Anschlusskabel sollte den örtlichen Gegebenheiten entsprechend gewählt werden.



Das Gerät ist nicht zur Installation in explosionsgefährdeten Bereichen geeignet.



Ein fehlerhafter Anschluss kann zur Zerstörung des Gerätes führen.



Die Messeingänge sind für die Messungen von Stromkreisen ausgelegt, die nicht direkt mit dem Versorgungsnetz verbunden sind (CAT I). Die Messeingänge sind für transiente Überspannung bis 800V gegen PE ausgelegt.



Bitte beachten Sie die Sicherheitshinweise (siehe Seite 7).

5

Bedienung

5.1

Frontansicht

- ❶ Anzeige 1: Istwertanzeige oder Grenzwert LC
- ❷ Anzeige 2: Grenzwert LC / Einheiten-Anzeige / erweiterte Bedienebene / Fehlerliste
- ❸ Betriebsart "Temperaturbegrenzer"
- ❹ Errorliste (2 x ←), z.B.

FbF . x	Fühlerfehler INP. x
ShL . x	Kurzschluss INP. x
PoI . x	Verpolung INP. x
L i m . x	Grenzwertalarm
- ...
- ❺ Inkrement-Taste
- ❻ Enter-Taste / ruft erweiterte Bedienebene bzw. Errorliste auf
- ❼ LED-Anzeige des Gerätezustands

grün:	Grenzwert LC im Gutzustand
grün blinkend:	kein Datenaustausch mit Buskoppler (nur bei Geräten mit Option Systemschnittstelle)
rot:	Grenzwert LC aktiv
rot blinkend:	Gerätefehler
- ❽ Anzeige- Elemente; aktiv als Balken
- ❾ Zustand des Schaltausgangs LC aktiv
- ❿ Zustand des Schaltausgangs OUT2 aktiv
- ⓫ Dekrement-Taste
- ⓬ PC-Anschluss für das Engineering Tool **BlueControl®**
- ❻ + ❺: Durch Drücken der Tastenkombination kann ein Rücksetzen der Errorliste / Entriegelung des LC-Alarms durchgeführt werden (falls konfiguriert).

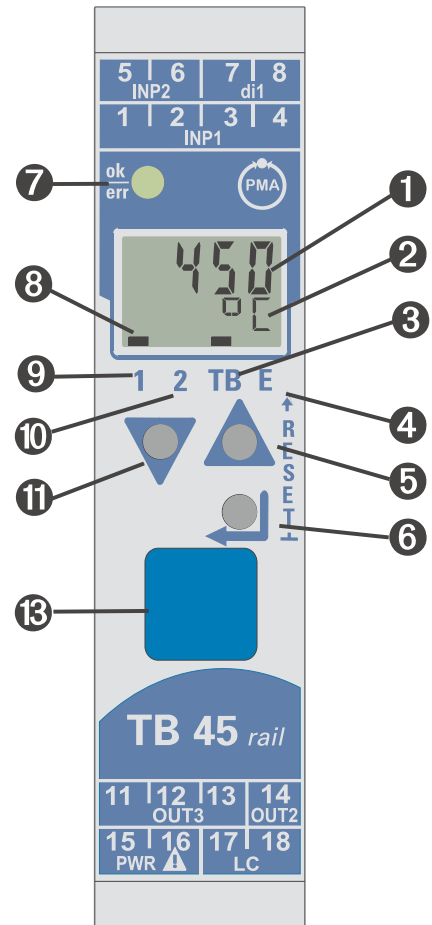

Die LCD - Anzeigezeile 1 zeigt den Messwert oder Grenzwert an (parametrierbar). In der zweiten LCD-Zeile wird standardmäßig der Grenzwert LC dargestellt. Beim Übergang in die Parameter-, Konfigurier- oder Kalibrier-Ebene sowie in der erweiterten Bedienebene wechselt die Anzeige zyklisch zwischen dem Parameter-Namen und dem Parameter-Wert.



⓬ : Zum leichteren Herausziehen des PC-Anschlusssteckers aus dem Gerät drücken Sie das Kabel bitte leicht nach links.

5.2 Bedienstruktur

Die Bedienung des Gerätes wird in vier Ebenen unterteilt:

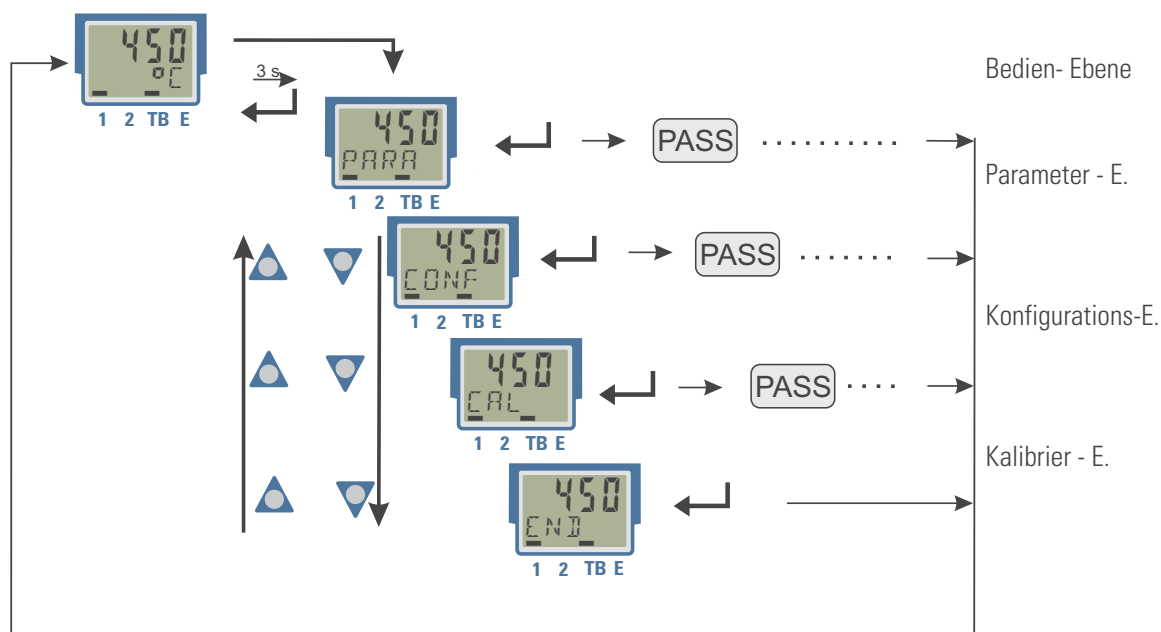

Der Zugang zu der Parameter-, Konfigurations- und Kalibrier-Ebene ist beim TB 45 verriegelt.

- Der Zugang zu einer Ebene kann durch Vorgabe einer Passzahl (0 ... 9999) entriegelt werden. Nach Eingabe der eingestellten Passzahl stehen alle Werte der Ebene zur Verfügung.

Bei fehlerhafter Vorgabe erfolgt ein Rücksprung auf die Bedien-Ebene.
Die Passzahl ist über BlueControl einzustellen.

PASS

- Zusätzlich können einzelne Ebenen im Gerät über Einstellungen im Engineering Tool (IPar, ICnf, ICal) ausgeblendet werden.

Sollen einzelne Parameter ohne Passzahl oder aus einer verriegelten Parameter-Ebene zugänglich sein, müssen sie in die erweiterte Bedien-Ebene kopiert werden.



Eine Veränderung von Werten in der erweiterten Bedienebene ist bei eingestellter Temperaturbegrenzer- oder -wächterfunktion nicht möglich.

Auslieferungszustand:

alle Ebenen uneingeschränkt zugänglich,
Passzahl `PASS` = 45

5.3 Verhalten bei Netz Ein

Nach Einschalten der Hilfsenergie startet das Gerät mit der Bedien-Ebene.
Es wird der Betriebszustand angenommen, der vor Netzunterbrechung aktiv war.

5.4 Anzeigen der Bedienebene

5.4.1 Anzeige 1

Der in Anzeige 1 dargestellte Wert kann über die Konfiguration Dis1 bestimmt werden. Diese Konfiguration kann nur über BlueControl® eingestellt werden. Es stehen zur Verfügung:

- Darstellung des Anzeigewertes (Default)
- Darstellung des Grenzwertes LC

Der Anzeigewert, der auch als Istwert bezeichnet wird, ist der derjenige Wert, der sich nach Ausführung der Funktion 1 ergibt. Im Normalfall ist dies der Eingangswert 1.

5.4.2 Anzeige 2

Der in der zweiten LCD-Zeile dauerhaft darzustellende Wert kann über das Engineering Tool **BlueControl** verändert werden.

Standardmäßig ist der Grenzwert $L \leq$ eingestellt.



①	Anzeige 1: Istwert Anzeige 2: Grenzwert LC (Default-Einstellung)
②	Anzeige 1: Grenzwert LC Anzeige 2: physikalische Einheit



Durch Löschen des Eintrags für Anzeige 2 kann wieder auf die Grenzwert-Anzeige zurückgestellt werden.



Sind Eingangswerte fehlerhaft, so zeigen die von den Eingängen abhängige Signale (z.B. Inp1, Anzeigewert, Out3) ebenfalls FAIL an.

5.4.3 Umschaltungen mit der Enter-Taste

Durch Betätigen der Enter-Taste können verschiedene Werte in der Anzeige 2 aufgerufen werden.

- ① Darstellung des definierten Anzeige 2 - Wertes (über BlueControl®); Grundeinstellung ist der Grenzwert LC
- ② Aufruf der Fehlerliste, falls Einträge vorhanden sind. Sind mehrere Einträge vorhanden, so wird mit jeder Enter-Taste der folgende Wert angezeigt.
- ③ Aufruf der erweiterten Bedienebene, falls Einträge vorhanden sind. Sind mehrere Einträge vorhanden, so wird mit jeder Enter-Taste der folgende Wert angezeigt.
- ④ Rückkehr zur Ausgangsanzeige
Wird für 30 s keine Taste betätigt, so springt die Anzeige automatisch zur Ausgangsanzeige zurück.

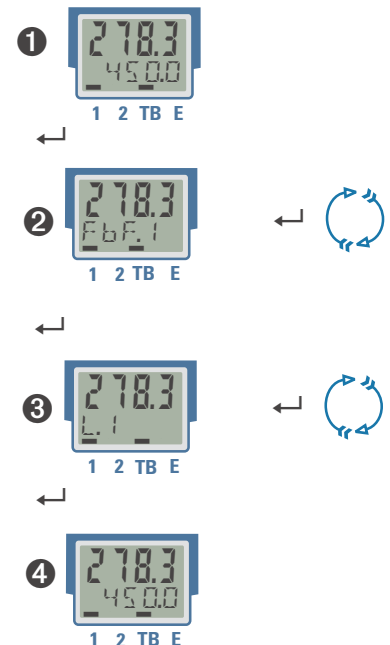

5.5

Erweiterte Bedienebene

Wichtige oder häufig benutzte Parameter und Signale können in die erweiterte Bedienebene gelegt werden.

Dadurch wird der Zugriff vereinfacht, z.B. kein Durchwählen durch Menübäume, oder nur ausgewählte Werte sind bedienbar, die anderen Daten der Parameter-Ebene sind z.B. verriegelt.

Die max. 8 verfügbaren Werte der erweiterten Bedienebene werden in der zweiten LCD-Zeile zur Anzeige gebracht.

Der Inhalt der erweiterten Bedienebene wird mit Hilfe des Engineering Tools **BlueControl** festgelegt. Dazu wählen Sie im "Modus"-Auswahlmenü den Eintrag "Bedienebene" aus. Weitere Informationen finden Sie in der Online-Hilfe des Engineering Tools.



Eine Veränderung von Werten in der erweiterten Bedienebene ist bei eingestellter Temperaturbegrenzer- oder -wächterfunktion nicht möglich.

Durch Betätigen der \leftarrow -Taste wird auf den ersten Wert der erweiterten Bedienebene geschaltet (evtl. vorher Errorliste).

Die angewählten Parameter können durch die Tasten ∇ und \triangle verändert werden.

Taste \leftarrow schaltet zum nächsten Parameter weiter

Taste \leftarrow schaltet beim letzten Parameter zurück in die normale Anzeige.

Wird innerhalb einer bestimmten Zeit keine Taste betätigt (Timeout = 30 s), so springt die Anzeige auf die Bedienebene zurück.

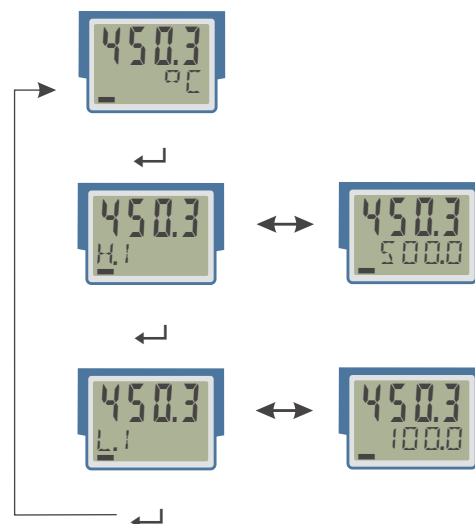

Ein Verändern von Werten in der erweiterten Bedienebene ist über **BlueControl** mit der Einstellung : Konfiguration / Sonstiges / lexo = 1 verriegelbar.

5.6

Entriegelungsfunktion

Zum Zurücksetzen der Errorliste bzw. Entriegelung der Begrenzungsfunktion sind folgende Einstellungen verfügbar:

- **Rücksetzen über den digitalen Eingang di1**
- **Rücksetzen über die Tastenkombination Enter + Inkrement - Taste**

Im letzteren Fall ist zuerst die Enter-Taste gedrückt zu halten und dann die Inkrement-Taste zu betätigen.



Anstehende Alarmer oder Fehlermeldungen können nicht entriegelt bzw. zurückgesetzt werden.



Bitte beachten Sie, dass bei Ausführung der Reset-Funktion der oder die Ausgänge, z.B. LC, wieder entriegelt wird. Bitte prüfen Sie die Auswirkungen auf den angeschlossenen Prozess.

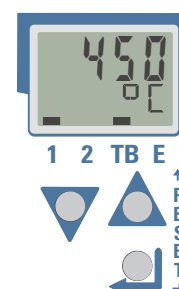

Die Reset-Tastenkombination kann über eine Passzahl verriegelt werden. (Einstellung in BlueControl®: Konfiguration / Sonstiges / IRES = 1).

5.7

Auswahl der Einheiten

Die anzuzeigende Einheit wird über die Konfiguration $Unit$ bestimmt.

Wird der Wert "1 = Temperatur-Einheit" gewählt, so ergibt sich die darzustellende Einheit aus der Konfiguration $Unit$ mit den zugehörigen Umrechnungen für Fahrenheit und Kelvin.

Ebenso ist es möglich, über die Auswahl $Unit = 2$ eine beliebige, max. 5-stellige Einheit oder einen Text vorzugeben.



1

1	Beispiel Einheit: Kilowattstunde
2	Beispiel Text: TAG - Nr.



2

- i** Für eine dauerhafte Darstellung ist im Engineering Tool im Modus "Bedienebene" der Wert Signale/Sonstiges/D.Unt in die Anzeige 2 zu setzen.

6

Funktionen

Den Signaldatenfluss des Temperaturbegrenzers TB 45 zeigt das nachfolgende Bild:

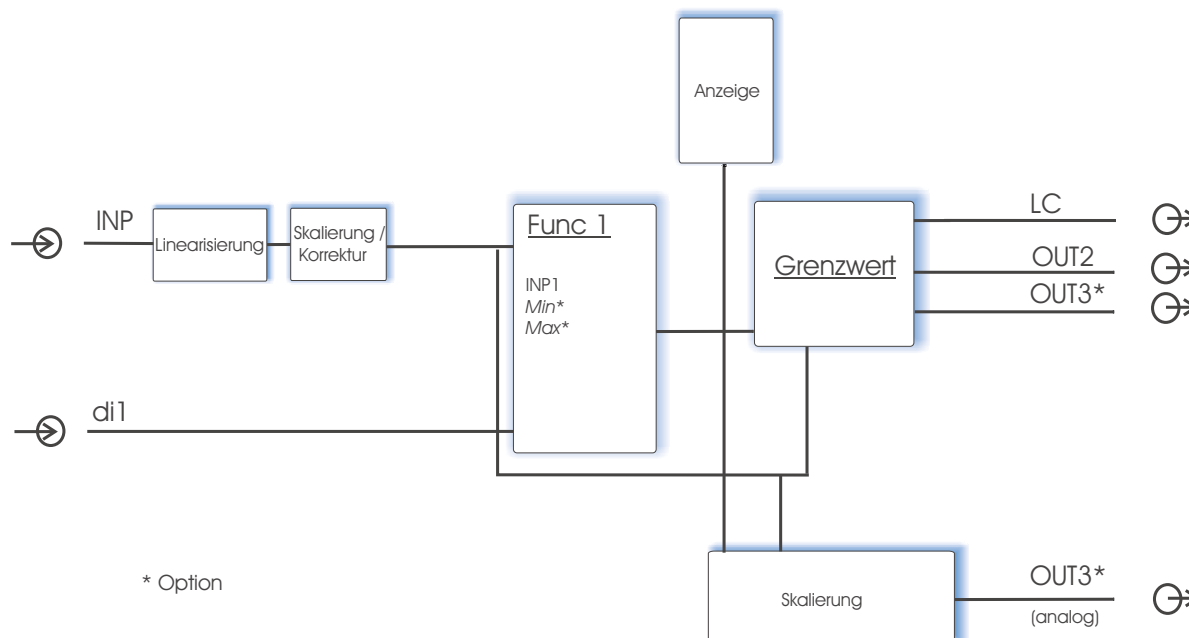

6.1

Begrenzungsfunktionen

Der TB 45 kann für verschiedene Funktionen konfiguriert werden:

- als Temperaturbegrenzer
- als Temperaturwächter
- als Grenzwertmelder

6.1.1

Temperaturbegrenzer

Eine eingestellte Temperaturbegrenzerfunktion überwacht den Istwert. Bei Überschreitung bzw. Unterschreitung (konfigurierbar) des eingestellten Grenzwertes LC wird das Ausgangsrelais LC geöffnet und verriegelt.

Eine Entriegelung ist nur möglich, wenn

- der Istwert bei Einstellung "TB Überschreitung" wieder unter den eingestellten Grenzwert LC (minus einer evtl. eingestellten Hysterese) abgefallen ist bzw. bei "TB Unterschreitung" des Grenzwertes LC (plus einer eingestellten Hysterese) überschritten hat.
- und ein Reset-Vorgang über den digitalen Eingang di1 oder über die Reset - Tastenkombination (auswählbar) ausgeführt wurde. Die Reset-Tastenkombination kann über eine Passzahl verriegelt werden. (Einstellung in BlueControl®: Konfiguration / Sonstiges / IRES = 1).



Wenn das Anzeigeelement TB leuchtet, ist eine Temperaturbegrenzer-Funktion eingestellt.



Bitte beachten Sie, dass eine eingestellte Filterzeit $t.F1$ die Ansprechzeit für den Messwert erhöhen kann. Die DIN geprüften Ansprechzeiten wurden mit $t.F1 = 0,5$ s geprüft.

Die Grenzwerte Lim.2, Lim.3 können als Voralarme verwendet werden und auf OUT.2, OUT.3 (optional) ausgegeben werden.

6.1.2 Temperaturwächter

Eine eingestellte Temperaturwächterfunktion überwacht den Istwert. Bei Überschreitung bzw. Unterschreitung (konfigurierbar) des eingestellten Grenzwertes LC wird das Ausgangsrelais LC geöffnet und verriegelt.

Eine Entriegelung erfolgt automatisch, wenn

- der Istwert bei Einstellung "TW Überschreitung" wieder unter den eingestellten Grenzwert LC (minus einer evtl. eingestellten Hysterese) abgefallen ist bzw. bei "TW Unterschreitung" des Grenzwertes LC (plus einer eingestellten Hysterese) überschritten hat.



Bitte beachten Sie, dass eine eingestellte Filterzeit $t.F$ die Ansprechzeit für den Messwert erhöhen kann. Die DIN geprüften Ansprechzeiten wurden mit $t.F1 = 0,5$ s geprüft.

Die Grenzwerte Lim.2, Lim.3 können als Voralarme verwendet und auf Out.2, Out.3 (optional) ausgegeben werden.

6.1.3 Grenzwertmelder

Eine eingestellte Grenzwertmeldefunktion überwacht den Istwert. Bei Überschreitung oder Unterschreitung der eingestellten Grenzen L.1 / H.1 wird das Ausgangsrelais LC geöffnet. (s. auch Kap. Grenzwerte)

Die Grenzwerte Lim.2, Lim.3 können als Voralarme verwendet und auf Out.2, Out.3 (optional) ausgegeben werden.

6.2 Linearisierung

Die Eingangswerte der Eingänge INP1 können über eine Tabelle linearisiert werden (abhängig von dem eingestellten Sensortyp $S.tYP$).

Damit können z.B. Sonderlinearisierungen für Thermoelemente oder andere nichtlineare Verläufe, z.B. die Füllkurve eines Behälters nachgebildet werden.

Auf die Tabelle "Lin" wird immer zugegriffen, wenn in INP1 bei Sensortyp $S.tYP = 18$: "Sonderthermoelement" oder bei Linearisierung $S.tYP = 1$: "Sonderlinearisierung" eingestellt ist.

- Die Eingangssignale werden je nach Eingangsart in mV, V, mA, % oder Ohm eingetragen.
- Für Sonderthermoelemente ($S.tYP = 18$) werden die Eingangswerte in V, die Ausgangswerte in der in U.LinT eingestellten Temperatureinheit vorgegeben.
- Für Spezialwiderstandsthermometer (KTY 11-6) ($S.tYP = 23$) werden die Eingangswerte in Ohm, die Ausgangswerte in der in U.LinT eingestellten Temperatureinheit vorgegeben.

Mit bis zu 16 Stützpunkten können nichtlineare Signale nachgebildet oder linearisiert werden. Jeder Stützpunkt besteht aus einem Eingang ($I_{n,1} \dots I_{n,16}$) und einem Ausgang ($O_{n,1} \dots O_{n,16}$). Diese Stützpunkte werden automatisch durch Geraden miteinander verbunden. Die Gerade zwischen den ersten beiden Stützpunkten wird nach unten verlängert und die Gerade zwischen den beiden größten wird nach oben verlängert. Somit ist für jeden Eingangswert auch ein definierter Ausgangswert vorhanden.

Wird ein $I_{n,x}$ Wert auf OFF geschaltet, werden alle weiteren Segmente abgeschaltet.



Bedingung für die Eingangswerte ist eine aufsteigende Reihenfolge.

$$I_{n,1} < I_{n,2} < \dots < I_{n,16}$$



Bei der Linearisierung für Sonderthermoelemente sollte der Umgebungstemperaturbereich genau definiert sein, da die interne Temperaturkompensation daraus abgeleitet wird.

Siehe auch S. 38.

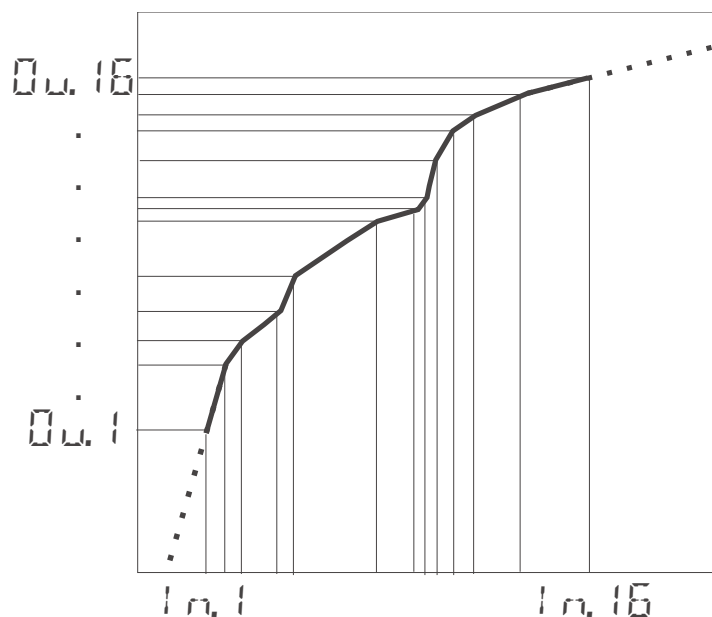

Eingang 1 verwenden dieselbe Linearisierungstabelle.

6.3

Eingangs-Skalierung

Eingangswerte können skaliert werden. Die Offset- oder Zweipunkt-Messwertkorrektur beeinflusst den Messwert nach einer eventuell durchgeführten Linearisierung.



Werden Strom- oder Spannungssignale als Eingangsgrößen für erwendet, sollte in der Parameter-Ebene eine Skalierung der Eingangs- und Anzeigewerte erfolgen. Die Angabe des Eingangswertes des unteren und oberen Skalierpunktes erfolgt in der jeweiligen physikalischen Größe.

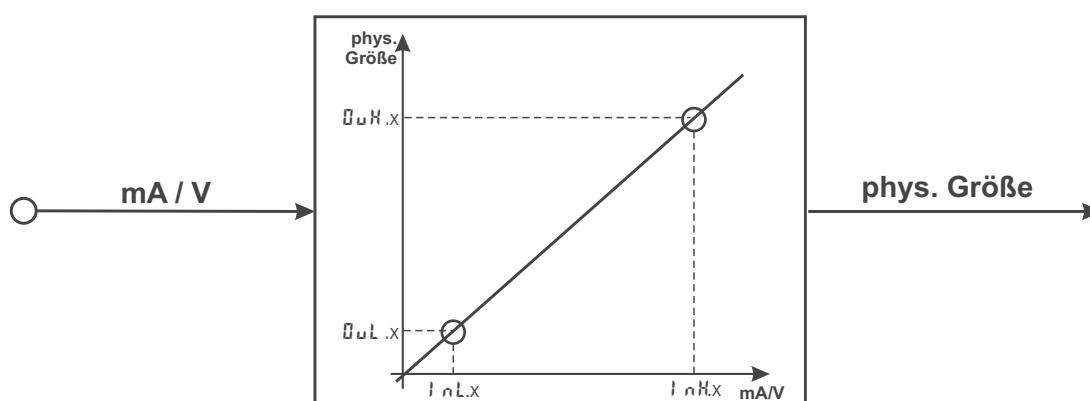

Beispiel für mA/V



Die Parameter InL , OuL , InH und OuH sind nur sichtbar, wenn $Conf / InP / Corr = 3$ gewählt wurde.

Die Parameter InL und InH bestimmen den Eingangsbereich.

Beispiel bei mA:

$InL = 4$ und $InH = 20$ bedeutet, dass von 4 bis 20 mA gemessen werden soll. (Life-zero Einstellung)



Soll bei dem Einsatz von Thermoelementen und Widerstandsthermometern (Pt100) die vorgegebene Skalierung benutzt werden, müssen die Einstellungen von I_{nL} und Q_{nL} sowie von I_{nH} und Q_{nH} übereinstimmen.



Zum Rücksetzen einer Eingangsskalierung müssen die Einstellungen von I_{nL} und Q_{nL} sowie von I_{nH} und Q_{nH} übereinstimmen.

6.3.1 Eingangsfehler - Erkennung

Für die Life-zero - Erkennung von angeschlossenen Gebern kann der Ansprechwert für die FAIL-Erkennung variabel nach der Formel eingestellt werden:

$$\text{Fail-Ansprechwert} = I_{nL} - 0,125 * (I_{nH} - I_{nL})$$

Beispiel 1: $I_{nL} = 4 \text{ mA}$, $I_{nH} = 20 \text{ mA}$
Fail-Ansprechwert $\leq 2 \text{ mA}$

Beispiel 2: $I_{nL} = 2 \text{ V}$, $I_{nH} = 6 \text{ V}$
Fail-Ansprechwert $\leq 1,5 \text{ V}$

6.3.2 Zweileiter - Messung

Üblicherweise werden Widerstands- und Widerstandsthermometer-Messungen in Dreileitertechnik ausgeführt. Dabei wird davon ausgegangen, dass der Leitungswiderstand in allen Zuleitungen gleich groß ist. Bei einer Zweileitermessung geht der Leitungswiderstand direkt in das Messergebnis ein und verfälscht diese. Mit Hilfe der Messwertkorrektur können jedoch die Leitungswiderstände herausgerechnet werden.



Neben den beiden Anschlüssen mit dem Widerstands-/thermometer ist auch der dritte Anschluss über eine Brücke anzuschließen.

Vorgehen bei Pt100, Pt1000

Anstelle des Sensors wird ein Pt100-Simulator oder eine Dekade an der Messstelle angeschlossen, so dass der Leitungswiderstand mitgemessen wird, und mit einer 2-Punkt-Korrektur die Werte abgeglichen.



Bei einer Messwertkorrektur wird der Temperaturwert verschoben, nicht der Widerstandeingangswert, so dass sich der Linearisierungsfehler erhöhen kann.

Vorgehen bei Widerstandsmessung

Der Leitungswiderstand ist mit einem Ohmmeter zu messen und über die Skalierung vom Messwert abzuziehen.

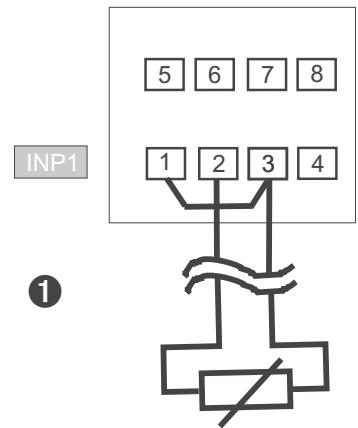

6.3.3 Anschluß Thermoelement

Wird das Gerät als Temperaturbegrenzer eingesetzt, so muss ein Doppelthermoelement angeschlossen werden. Bei Messungen im Bereich der Raumtemperatur (0 mV) wird die Plausibilität durch die Kontrolle des 2. Thermoelementes sichergestellt. Außerhalb dieses Bereiches erfolgt keine Kontrolle des 2. Thermoelementes.

Wird das Gerät als Temperaturbewächter oder Grenzwertmelder betrieben, ist kein Doppelthermoelement anzuschließen. Es findet keine Plausibilitätskontrolle statt. (Siehe Anschlußbild Kapitel 4.1 Anschlussbild)

6.4

Filter

Die Eingangswerte können mit einem mathematisches Filter erster Ordnung geglättet werden. Die Zeitkonstante ist einstellbar. Dieser Tiefpassfilter dient zur Unterdrückung von anlagebedingten Störungen auf den Eingangsleitungen. Je höher der Wert, desto besser die Filterwirkung, aber desto länger werden die Eingangssignale dadurch verzögert.



Bitte beachten Sie, dass eine eingestellte Filterzeit $t.F1$ die Ansprechzeit für den Messwert erhöhen kann. Die DIN geprüften Ansprechzeiten wurden mit $t.F1 = 0,5$ s geprüft.

6.5 Grenzwertverarbeitung

Der Hauptalarm wirkt auf den Istwert und ist fest dem Relaisausgang LC zugeordnet, dessen Wirkungsrichtung dauerhaft auf invers eingestellt ist. Der Grenzwert wird bei Temperaturbegrenzer-/ -wächterfunktion über den Parameter L_i eingestellt, bei der Grenzwertmeldefunktion über L_i / H_i . Die Schaltdifferenz HYS_i des Grenzwertes ist einstellbar.

Maximal zwei weitere Grenzwerte können als Voralarme konfiguriert werden und den einzelnen Ausgängen $Q_{L.2}$, $Q_{L.3}$ zugeordnet werden.

Werden mehrere Signale einem Ausgang zugeordnet, so werden diese logisch ODER verknüpft.

6.5.1 Messwert-Überwachung



Das zu überwachende Signal kann für jeden Alarm getrennt per Konfiguration ausgewählt werden. Es stehen die folgenden Signale zur Verfügung:

Hauptalarm LC

- Istwert (Anzeigewert)

Voralarme Lim.2 / Lim.3

- Istwert (Anzeigewert)
- Messwert INP1

Jeder der 2 Voralarme $L_{i,m.2} \dots L_{i,m.3}$ hat 2 Schaltpunkte $H.x$ (Max) und $L.x$ (Min), die individuell abgeschaltet werden können (Parameter = "OFF"). Die Schaltdifferenz $HYS.x$ jedes Grenzwertes ist einstellbar.

Für die Überwachung des Messwertes gilt:

Wirkungsweise bei absolutem Alarm (Bsp. Lim.1)

$L_i = OFF$

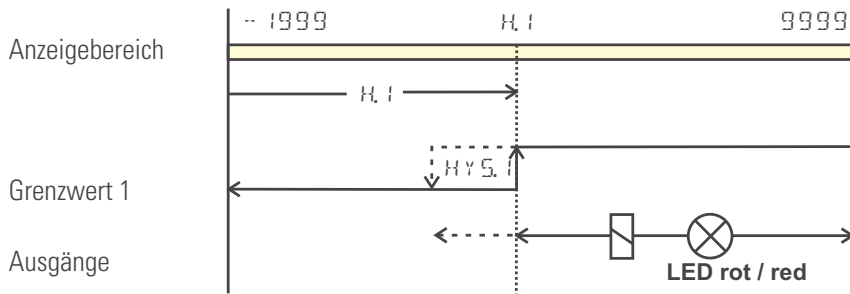

$H_i = OFF$

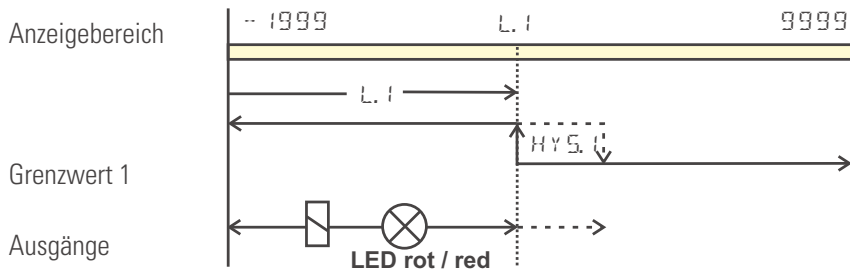

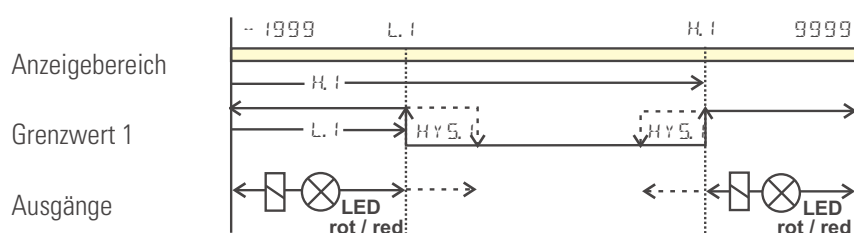

Arbeitsstrom: (CONF / OUT.x / O.RCt = 0) (Darstellung der Beispiele)

Ruhestrom: (CONF / OUT.x / O.RCt = 1) (Wirkungsrichtung des Ausgangsrelais ist invertiert)

6.5.2 Überwachung Betriebsstunden, Schaltspielzahl

Betriebsstunden

Die Zahl der Betriebsstunden kann überwacht werden. Bei Erreichen bzw. Überschreiten des eingestellten Wertes wird das Signal InF.1 aktiviert (Errorliste und über einen Ausgang, falls konfiguriert).

Der Überwachungszeitraum beginnt mit dem Setzen des Grenzwertes C.Std. Durch Rücksetzen des Signals InF.1 in der Errorliste beginnt ein neuer Überwachungszeitraum. Die Überwachung kann durch Abschalten des Grenzwertes C.Std beendet werden.

- i** Das Einstellen des Grenzwertes für Betriebsstunden C.Std kann nur über BlueControl® erfolgen. Der aktuelle Zählerstand kann in der BlueControl® Expert-Version angezeigt werden.
- i** Eine Abspeicherung der Betriebsstunden erfolgt einmal pro Stunde. Zwischenwerte gehen beim Ausschalten verloren.

Schaltspielzahl

Die Schaltspielzahl der Ausgänge kann überwacht werden. Bei Erreichen bzw. Überschreiten des eingestellten Grenzwertes wird das Signal InF.2 aktiviert (Errorliste und über einen Ausgang, falls konfiguriert).

Der Überwachungszeitraum beginnt mit dem Setzen des Grenzwertes C.Sch. Durch Rücksetzen des Signals InF.2 in der Errorliste beginnt ein neuer Überwachungszeitraum. Die Überwachung kann durch Abschalten des Grenzwertes C.Sch beendet werden.

- i** Jeder Ausgang besitzt einen zugeordneten Schaltspielzähler. Der Grenzwert C.Sch wirkt auf alle Schaltspielzähler.
- i** Das Einstellen des Grenzwertes für die Schaltspielzahl C.Sch kann nur über BlueControl® erfolgen. Der aktuelle Zählerstand kann in der BlueControl® Expert-Version angezeigt werden.
- i** Eine Abspeicherung der Schaltspielzahlen erfolgt einmal pro Stunde. Zwischenwerte gehen beim Ausschalten verloren.

6.6

Analogausgang (Option)

6.6.1

Analogausgang

Ein analoger Ausgang steht als Anzeigeausgang zur Verfügung.

Es stehen beide Ausgangssignale (Strom und Spannung) gleichzeitig zur Verfügung. Mit der Einstellung $CONF / OUT.P$ wird die Ausgangsart gewählt, die exakt justiert sein soll.

$CONF / OUT.P:$	$OUT.P$	$= 1$	$OUT.S$	0...20mA stetig
		$= 2$	$OUT.S$	4...20mA stetig
		$= 3$	$OUT.S$	0...10V stetig
		$= 4$	$OUT.S$	2...10V stetig

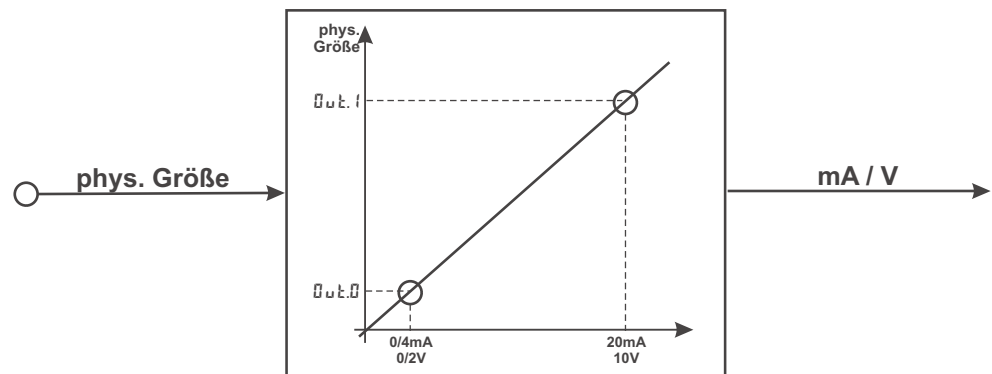

Die Einstellung $OUT.C$ definiert die Signalquelle des auszugebenden Wertes.

Beispiel:

$OUT.C = 3$	Signalquelle für $OUT.S$ ist der Istwert
-------------	--

Der Ausgangsbereich wird über die Parameter $OUT.0$ und $OUT.1$ skaliert. Die Werte werden in physikalischen Einheiten vorgegeben.

$OUT.0 = -1999...9999$	Skalierung $OUT.S$ für 0/4mA bzw. 0/2V
$OUT.1 = -1999...9999$	Skalierung $OUT.S$ für 20mA bzw. 10V

Beispiel: Ausgabe des vollen Eingangsbereichs des Thermoelementtyps J (-100 ... 1200 °C)

$OUT.0 = -100$
$OUT.1 = 1200$

Beispiel: Ausgabe eines begrenzten Eingangsbereichs, z.B. 60.5 ... 63.7 °C)

$OUT.0 = 60.5$
$OUT.1 = 63.7$



Bitte beachten Sie, je geringer die Spanne ist, desto stärker machen sich Schwankungen am Eingang und die Auflösungsstufe bemerkbar.



Das parallele Verwenden des Strom- und Spannungsausgangs ist nur in galvanisch getrennten Kreisen zulässig.



Die Konfiguration $OUT.P = 2$ (4 ... 20mA) bzw. 4 (2...10V) bedeutet nur die Zuweisung des Bezugswertes (4 mA bzw. 2V) bei der Skalierung des Ausgangskonfiguration $OUT.0$. Daher werden Ausgangswerte nicht an dem Bezugswert 4mA / 2V begrenzt, sondern es können auch kleinere Werte ausgegeben werden.



Die Auswahl der Konfiguration $OUT.P = 0/1$ (0/4...20mA) bzw. 2/3 (0/2...10V) legt fest, welcher Ausgang als kalibrierter Bezugsausgang verwendet werden soll.

6.6.2 Logik - Ausgang (Option)

Der analoge Ausgang OUT3 kann auch als Logik-Ausgang verwendet werden ($\text{OUT} \cdot \text{F} = 0$). Auf diesen Ausgang können z.B. Voralarme ausgegeben werden.

6.6.3 Transmitterspeisung (Option)

Über die Einstellung $\text{OUT} \cdot \text{F} = 5$ kann über den Ausgang OUT3 ein Zweileiter-Messumformer gespeist werden. Der Analogausgang des Gerätes steht dann nicht mehr zur Verfügung.
Anschlussbeispiel:

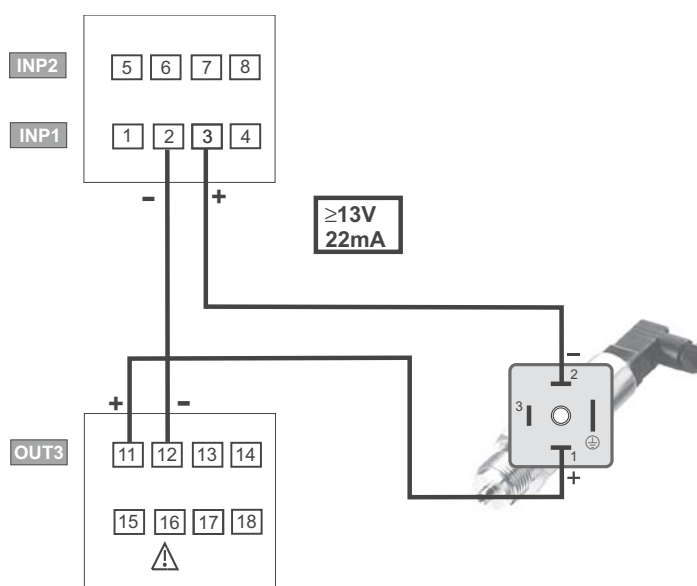

6.7 Wartungsmanager / Fehlerliste

Falls ein oder mehrere Fehler vorhanden sind, werden diese in eine Fehlerliste eingetragen.



Ein aktueller Eintrag in der Fehlerliste (Alarm oder Fehler) wird durch die E - Anzeige im Display angezeigt.

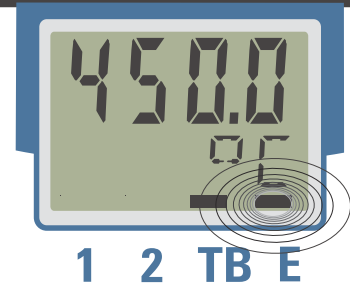

Zur Anzeige der Fehlerliste muss die Taste ← einmal betätigt werden.

E- Anzeige - Element	Bedeutung	weiteres Vorgehen
blinkt	Alarm steht an, Fehler vorhanden	- die Fehlernummer in der Fehlerliste gibt die Fehlerart an. - Fehler beseitigen
an	Fehler beseitigt, Alarm nicht quittiert	- in der Fehlerliste Alarm durch Drücken der ▲ - oder ▼ -Taste quittieren - der Alarmeintrag ist damit gelöscht
aus	kein Fehler, alle Alarmeinträge gelöscht	

6.7.1 Fehlerliste

Name	Beschreibung	Ursache	Mögliche Abhilfe
E.1	Interner Fehler, nicht behebbar	z.B defektes EEPROM	PMA Service kontaktieren Gerät einschicken
E.2	Interner Fehler, rücksetzbar	z.B. EMV-Störung	Mess- u. Netzleitungen getrennt führen Schütze entstören
E.3	Konfigurationsfehler, rücksetzbar	fehlende oder fehlerhafte Konfiguration	Abhängigkeiten bei Konfigurationen und Parametern prüfen
E.4	Hardwarefehler	Codenummer und Hardware nicht identisch	PMA Service kontaktieren Elektronik-/Optionskarte austauschen
FbF.1	Fühlerbruch INP1	Fühler defekt Verdrahtungsfehler	INP1 Fühler austauschen INP1 Anschluss überprüfen
ShL.1	Kurzschluss INP1	Fühler defekt Verdrahtungsfehler	INP1 Fühler austauschen INP1 Anschluss überprüfen
POL.1	Verpolung INP1	Verdrahtungsfehler	Verdrahtung INP1 vertauschen
Lim.1	gespeicherter Grenzwertalarm 1	eingestellter Grenzwert 1 verletzt	Prozess überprüfen
Lim.2	gespeicherter Grenzwertalarm 2	eingestellter Grenzwert 2 verletzt	Prozess überprüfen
Lim.3	gespeicherter Grenzwertalarm 3	eingestellter Grenzwert 3 verletzt	Prozess überprüfen
Inf.1	Zeitgrenzwert-Meldung	eingestellte Betriebsstunden erreicht	Anwendungsspezifisch
Inf.2	Schaltspielzahl- Meldung (digitale Ausgänge)	eingestellte Schaltspielzahl erreicht	Anwendungsspezifisch

Error-Status	Bedeutung	
2	anstehender Fehler	nach Fehlerbeseitigung Wechsel zu Error-Status 1
1	gespeicherter Fehler	nach Quittierung in Errorliste Wechsel zu Error-Status 0
0	kein Fehler/Meldung	nicht sichtbar, außer bei Quittierung



Gespeicherte Alarme Lim2/3 (E- Element vorhanden) können über den digitalen Eingang di1 oder die Reset-Tastenfunktion quittiert und damit zurückgesetzt werden. Die Reset-Tastenfunktion kann über eine Passzahl verriegelt werden.

Konfiguration, siehe Seite : CONF / LOG1 / Error



Steht ein Alarm noch an, d.h. ist die Fehlerursache noch nicht beseitigt (E- Anzeige blinkt), können gespeicherte Alarme nicht quittiert und zurückgesetzt werden.

6.8

Rücksetzen auf Hersteller-Werkseinstellung

Für den Fall, dass es zu einer Fehlkonfigurierung gekommen ist, kann das Gerät auf seine Hersteller-Werkseinstellung zurückgesetzt werden.

- ① Zur Einleitung muss der Bediener während des Netzeinschaltens die Inkrement- und Dekrement- Taste gleichzeitig gedrückt halten.
- ② Zur Bestätigung der Ausführung muss über die Inkrement - Taste die Auswahl `YES` angewählt werden.
- ③ Mit Enter wird das Passzahl - Menü aufgerufen und der Bediener muss die gültige Passzahl vorgeben. Bei fehlerhafter Passzahl wird keine Rücksetzung durchgeführt.
- ④ Mit Enter wird der Factory-Reset bestätigt und der Kopiervorgang ausgelöst (Anzeige `COPY`).
- ⑤ Danach startet das Gerät erneut.

In allen anderen Fällen wird keine Rücksetzung durchgeführt (Abbruch über Timeout).

- ① + Power on



- ②



- ③



- ④



- ⑤



Ist eine der Bedienebenen blockiert worden (über BlueControl®), so ist kein Rücksetzen auf die Werkseinstellung möglich.



Der Kopiervorgang `COPY` kann mehrere Sekunden dauern.

Danach geht das Gerät in den normalen Betrieb über.

Abhängig von der Geräteausführung und weiteren eingestellten Konfigurationen können Konfigurationsdaten ausgeblendet sein.

Das nachfolgende Bild zeigt die über die Front des Gerätes bedienbaren Daten.

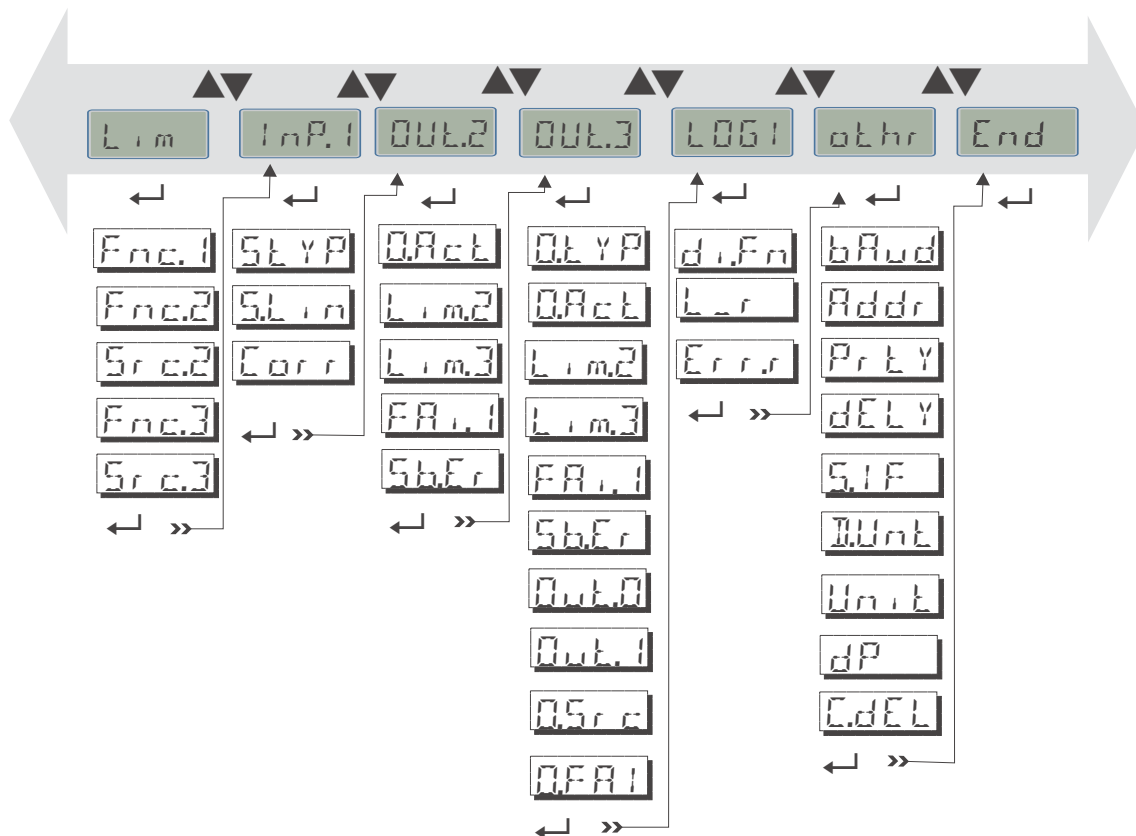

Einstellung:

- Die Konfigurationen können mit den ▲▼ - Tasten eingestellt werden.
- Der Übergang zum nächsten Konfigurationselement erfolgt durch Drücken der ←- Taste.
- Nach der letzten Konfiguration einer Gruppe erscheint *done* in der Anzeige und es erfolgt ein automatischer Übergang zur nächsten Gruppe.



Der Rücksprung an den Anfang einer Gruppe erfolgt durch Drücken der ←- Taste für 3 sec.



Bei Umkonfigurationen prüfen Sie bitte alle abhängigen Parameter auf Ihre Gültigkeit.

7.2

Konfigurationen

Abhängig von der Geräteversion und den eingestellten Konfigurationen werden nicht benötigte Werte ausgeblendet.

☛ Die mit diesem Symbol gekennzeichneten Einträge sind nur bei vorhandener Geräte-Option auswählbar.

Eingänge InP.1

Name	Wertebereich	Beschreibung
S.L Y P		Sensortyp
	0	Thermoelement Typ L (-100...900°C), Fe-CuNi DIN
	1	Thermoelement Typ J (-100...1200°C), Fe-CuNi
	2	Thermoelement Typ K (-100...1350°C), NiCr-Ni
	3	Thermoelement Typ N (-100...1300°C), Nicrosil-Nisil
	4	Thermoelement Typ S (0...1760°C), PtRh-Pt10%
	5	Thermoelement Typ R (0...1760°C), PtRh-Pt13%
	6	Thermoelement Typ T (-200...400°C), Cu-CuNi
	7	Thermoelement Typ C (0...2315°C), W5%Re-W26%Re
	8	Thermoelement Typ D (0...2315°C), W3%Re-W25%Re
	9	Thermoelement Typ E (-100...1000°C), NiCr-CuNi
	10	Thermoelement Typ B (0/100...1820°C), PtRh-Pt6%
	18	Thermoelement Sonder (Linearisierung erforderlich)
	20	Pt100 (-200.0 ... 100,0 °C) {bis 150 °C bei reduziertem Leitungswiderstand}
	21	Pt100 (-200.0 ... 850,0 °C)
	22	Pt1000 (-200.0...850.0 °C)
	23	Spezial 0...4500 Ohm (voreingestellt als KTY11-6)
	24	Spezial 0...450 Ohm
	25	Spezial 0...1600 Ohm
	26	Spezial 0...160 Ohm
	30	0...20mA / 4...20 mA
	40	0...10V / 2...10 V (nur Inp.1)
	41	Spezial (-2,5...115 mV)
	42	Spezial (-25...1150 mV)
	43	Spezial (-25...90 mV)
	44	Spezial (-500...500 mV)
	45	Spezial (-5...5 V) (nur Inp.1)
	46	Spezial (-10...10 V) (nur Inp.1)
	47	Spezial (-200..200 mV)
	50	Potenzimeter 0...160 Ohm
	51	Potenzimeter 0...450 Ohm
	52	Potenzimeter 0...1600 Ohm
	53	Potenzimeter 0...4500 Ohm
S.L in		Linearisierung nur einstellbar bei S.L Y P :18, 23 ... 47
	0	Keine
	1	Sonderlinearisierung. Erstellen der Linearisierungstabelle mit BlueControl (Engineering-Tool) möglich. Voreingestellt ist die Kennlinie für KTY 11-6 Temperatursensoren.

Name	Wertebereich	Beschreibung
Lorr		Messwertkorrektur / Skalierung: Werden Strom-, Spannungs- oder (geräteabhängig) Widerstandssignale als Eingangsgrößen verwendet, kann in der Parameter-Ebene eine Skalierung erfolgen. Die Angabe des Eingangswertes des unteren und oberen Skalierpunktes erfolgt in der jeweiligen elektrischen Größe (mA / V/ Ohm).
	0	Keine Korrektur
	1	Die <u>Offset-Korrektur</u> (in CAL-Ebene) kann online am Prozess erfolgen. Zeigt InL den unteren Eingangswert des Skalierungspunktes, dann ist OuL auf den dazu gehörigen Anzeigewert einzustellen. Die Einstellung erfolgt über die Frontbedienung am Gerät.
	2	Die <u>2-Punkt-Korrektur</u> (in CAL-Ebene) ist mit einem Istwertgeber offline durchführbar. Für den unteren und den oberen Skalierungspunkt jeweils den Istwert vorgeben und als Eingangswert InL bzw. InH bestätigen, dann den jeweils dazu gehörigen Anzeigewert OuL bzw. OuH einstellen. Die Einstellung erfolgt über die Frontbedienung am Gerät.
	3	<u>Skalierung</u> (in PAR-Ebene) für Strom- und Spannungssignale als Eingangsgrößen (geräteabhängig auch Widerstandssignale). Die Eingangs- und Anzeigewerte für den unteren (InL, OuL) und den oberen Skalierungspunkt (InH, OuH) sind in der Parameterebene sichtbar. Die Einstellung erfolgt über die Frontbedienung am Gerät oder über das Engineering Tool.

Grenzwerte LC, Lim2, Lim3

Name	Wertebereich	Beschreibung
Fnc.1		Funktion des Hauptalarms LC
	0	abgeschaltet
	1	<u>Messwertüberwachung</u> . Wird der Grenzwert über-/unterschritten, erfolgt eine Alarmmeldung. Diese wird automatisch zurückgesetzt, wenn der Messwert wieder im „Gut“-Bereich (einschließlich Hysterese) ist.
	2	<u>Messwertüberwachung + Speicherung</u> des Alarmzustands. Ein gespeicherter Grenzwert kann über die RESET-Taste oder den digitalen Eingang zurückgesetzt werden (LOGI/Err.r).
	5	<u>Temperaturwächterfunktion</u> für Überschreitung. Im Gegensatz zur Temperaturbegrenzerfunktion erfolgt keine Speicherung.
	6	<u>Temperaturwächterfunktion</u> für Unterschreitung. Im Gegensatz zur Temperaturbegrenzerfunktion erfolgt keine Speicherung.
	7	<u>Temperaturbegrenzer</u> für Überschreitung: Messwertüberwachung + Speicherung des Alarmzustands oberer Grenzwert. Ein gespeicherter Grenzwert kann über einen digitalen Eingang oder RESET-Taste zurückgesetzt werden (-> LOGI/Err.r).
	8	<u>Temperaturbegrenzer</u> für Unterschreitung: Messwertüberwachung + Speicherung des Alarmzustands unterer Grenzwert. Ein gespeicherter Grenzwert kann über einen digitalen Eingang oder RESET-Taste zurückgesetzt werden (-> LOGI/Err.r).
Fnc.2 (Fnc.3)		Funktion des Voralarms 2 / 3
	0	abgeschaltet
	1	<u>Messwertüberwachung</u> . Wird der Grenzwert über-/unterschritten, erfolgt eine Alarmmeldung. Diese wird automatisch zurückgesetzt, wenn der Messwert wieder im „Gut“-Bereich (einschließlich Hysterese) ist.
	2	Messwertüberwachung + Speicherung des Alarmzustands. Ein gespeicherter Grenzwert kann über die RESET-Taste oder den digitalen Eingang zurückgesetzt werden (LOGI/Err.r).
Src.2 (Src.3)		Quelle für Voralarme 2 / 3
	0	Istwert = Absolutalarm
	1	Istwert - Grenzwert LC = Relativalarm
	3	Messwert INP1
C.Std	OFF; 1 ... 9999999	Kontrolle Betriebsstunden (nur mit BlueControl sichtbar!)

Name	Wertebereich	Beschreibung
C.Sch	OFF: 1 ... 9999999	Kontrolle Schaltspielzahl (nur mit BlueControl sichtbar!)

Ausgang Out.2, Out.3 ☼

Name	Wertebereich	Beschreibung
O L Y P		Signaltyp OUT (nur für OUT3 - analog) ☼
	0	Relais/Logik
	1	0...20 mA stetig
	2	4 ... 20 mA stetig
	3	0...10 V stetig
	4	2...10 V stetig
	5	Transmitterspeisung
O P A C T		Wirkungsrichtung
	0	Direkt / Arbeitsstromprinzip
L i m 2	1	Invers / Ruhestromprinzip
		Meldung Grenzwert 2
L i m 3	0	nicht aktiv
	1	aktiv
F A I 1		Meldung Grenzwert 3
	0	nicht aktiv
F A I 1	1	aktiv
		Meldung INP1 - Fehler
S b E r	0	nicht aktiv
	1	aktiv
I n f . 1		Meldung Systembusfehler: Fehler in der internen Systembus-Kommunikation. ☼ Der Ausgang wird gesetzt bei einem Fehler in der internen Systembus-Kommunikation, es findet keine Kommunikation mit diesem Gerät statt
	0	nicht aktiv
I n f . 2	1	aktiv
		Meldung Inf.1-Status. Das Inf.1-Signal wird erzeugt, wenn der Grenzwert für die Betriebsstunden erreicht ist.
O u t . 0	0	nicht aktiv
	1	aktiv
O u t . 1		Meldung Inf.2-Status. Das Inf.2-Signal wird erzeugt, wenn der Grenzwert für die Schaltspielzahl erreicht ist.
		Skalierung 0% (nur für Out.3 analog) ☼ Untere Skalierungsgrenze des Analogausgangs (entspricht 0%). Werden Strom- oder Spannungssignale als Ausgangsgrößen verwendet, kann in der Parameter-Ebene eine Skalierung der Anzeige- auf die Ausgangswerte erfolgen. Die Angabe des Ausgangswertes des unteren Skalierpunktes erfolgt in der jeweiligen elektrischen Größe (mA / V).
O u t . 1		Skalierung 100% (nur für Out.3 analog) ☼ Obere Skalierungsgrenze des Analogausgangs (entspricht 100%). Werden Strom- oder Spannungssignale als Ausgangsgrößen verwendet, kann in der Parameter-Ebene eine Skalierung der Anzeige- auf die Ausgangswerte erfolgen. Die Angabe des Ausgangswertes des oberen Skalierpunktes erfolgt in der jeweiligen elektrischen Größe (mA / V).
		Signalquelle (nur für Out.3 analog) ☼
O S r c	0	nicht aktiv
	3	Istwert
	7	Messwert INP1
O F A I		Failverhalten ☼
	0	upscale
	1	downscale

Signalzuordnungen LOGI

Name	Wertebereich	Beschreibung
di.Fn		Funktion des digitalen Eingangs
	0	direkt
	1	invers
	2	Tasterfunktion (Einzustellen für 2-Punkt-Bedienung mit Schnittstelle und di1)
L_r		Local / Remote Umschaltung (Remote: Verstellung von allen Werten über Front ist blockiert)
	0	keine Funktion (Umschaltung über Schnittstelle ist möglich)
	1	immer aktiv
	2	di1 schaltet
	7	Limit 1 schaltet
	8	Limit 2 schaltet
	9	Limit 3 schaltet
Err.r		Quelle des Steuersignals zum Rücksetzen aller gespeicherten Einträge der Errorliste. In der Errorliste stehen sämtliche Fehlermeldungen und Alarmer. Steht ein Alarm noch an d. h. ist die Fehlerursache noch nicht beseitigt, können gespeicherte Alarmer nicht quittiert und damit rückgesetzt werden. Rücksetzen aller gespeicherten Einträge der Errorliste.
	2	di1 schaltet
	6	Reset-Tasten schalten

Verschiedenes othr

Name	Wertebereich	Beschreibung
bAud		Baudrate der Schnittstelle ⚙
	0	2400 Baud
	1	4800 Baud
	2	9600 Baud
	3	19200 Baud
4	38400 Baud	
Addr	1...247	Adresse auf der Schnittstelle ⚙
Pr.tY		Parität der Daten auf der Schnittstelle ⚙
	0	kein Parität (2 Stoppbits)
	1	gerade Parität
	2	ungerade Parität
3	kein Parität mit 1 Stoppbit	
dELY	0...200	Antwortverzögerung [ms] ⚙
S.TF		Freigabe der Systemschnittstelle ⚙
	0	Die Systemschnittstelle ist deaktiviert.
1	Die Systemschnittstelle ist aktiviert (Feldbuskommunikation über Buskoppler).	

Name	Wertebereich	Beschreibung
Unit		Anzeigeeinheit (Darstellung auf Display)
	0	ohne Einheit
	1	Temperatur-Einheit (siehe Datum Unit)
	3	%
	4	bar
	5	mbar
	6	Pa
	7	kPa
	8	psi
	9	l
	10	l/s
	11	l/min
	12	Ohm
	13	kOhm
	14	m
	15	A
	16	mA
	17	V
	18	mV
	19	kg
	20	g
	21	t
22	Text der physikalischen Einheit (definiert in T.Unit / vorgebar über BlueControl)	
Unit		Temperatur-Einheit
	0	ohne Einheit
	1	°C
	2	°F
3	Kelvin	
dP		Dezimalpunkt (max. Nachkommastellen in Anzeige)
	0	keine Dezimalstelle
	1	1 Dezimalstelle
	2	2 Dezimalstellen
3	3 Dezimalstellen	
CDel	0..200	Modem delay [ms]
FrEq		Umschaltung 50/60 Hz (nur mit BlueControl sichtbar!)
	0	Netzfrequenz 50 Hz
1	Netzfrequenz 60 Hz	
IExo		Blockierung erweiterte Bedienebene (nur mit BlueControl sichtbar!)
	0	Freigegeben
1	Blockiert	
IRES		Das Rücksetzen des LC-Alarms über die Tasten kann zusätzlich über die Passzahl geschützt werden.
	0	Freigegeben
1	Blockiert	
Pass	OFF...9999	Passwort (nur mit BlueControl sichtbar!)
IPar		Blockierung Parameterebene (nur mit BlueControl sichtbar!)
	0	Freigegeben
1	über Passzahl	
ICnf		Blockierung Konfigurationsebene (nur mit BlueControl sichtbar!)
	0	Freigegeben
1	Blockiert	
ICal		Blockierung Kalibrierebene (nur mit BlueControl sichtbar!)
	0	Freigegeben
1	Blockiert	

Name	Wertebereich	Beschreibung
Dis1		Auswahl, welcher Wert im Display 1 angezeigt werden soll
	0	Anzeigewert
	1	Grenzwert LC
T.Dis2		Einstellungen für den Text im Display 2 (max. 5 Zeichen) (nur mit BlueControl sichtbar!)

Linearisierung Lin

Nur über BlueControl® sichtbar!

Name	Wertebereich	Beschreibung
U.LinT		Temperatur-Einheit der Linearisierungstabelle
	0	ohne Einheit
	1	in Celsius
	2	in Fahrenheit
	3	in Kelvin
In.1 ... In.16	OFF (ab In.3) -1999...9999	Eingang 1 ... Eingang 16
Ou.1 ... Ou.16	-999.0 ... 9999	Ausgang 1 ... Ausgang 16



Bei der Linearisierung von Temperaturwerten wird mit dem Wert U.LinT die Einheit der Vorgabewerte definiert. Es ist möglich, die Werte hier in Celsius vorzugeben, in der Geräteanzeige aber den Messwert in Fahrenheit darzustellen.

- Die Eingangssignale werden je nach Eingangsart in mV, V, mA, % oder Ohm eingetragen.
- Für Sonderthermoelemente (S.tYP = 18) werden die Eingangswerte in V, die Ausgangswerte in der in U.LinT eingestellten Temperatureinheit vorgegeben.
- Für Spezialwiderstandsthermometer (KTY 11-6) (S.tYP = 23) werden die Eingangswerte in Ohm, die Ausgangswerte in der in U.LinT eingestellten Temperatureinheit vorgegeben.



Rücksetzen der Geräte-Konfiguration auf Werkseinstellung (Default)

→ Kapitel 1.3, 6.8 (Seite 6)

8

Parameter-Ebene

8.1

Parameter-Übersicht

Abhängig von der Geräteversion und der eingestellten Konfiguration werden nicht benötigte Parameter ausgeblendet.

Das nachfolgende Bild zeigt die über die Front des Gerätes bedienbaren Daten.

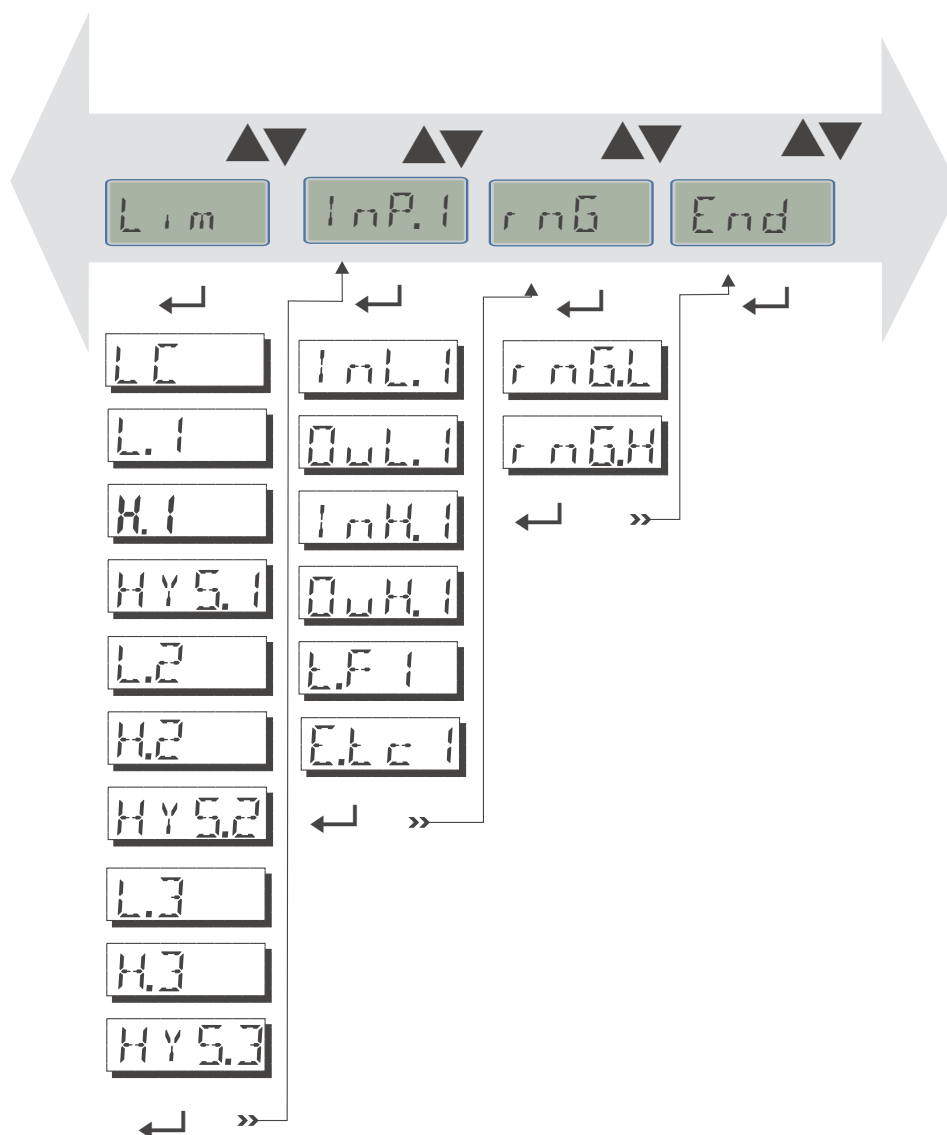

- Die Parameter können mit den - Tasten eingestellt werden.
- Der Übergang zum nächsten Parameter erfolgt durch Drücken der - Taste.
- Nach dem letzten Parameter einer Gruppe erscheint *done* in der Anzeige und es erfolgt ein automatischer Übergang zur nächsten Gruppe.



Der Rücksprung an den Anfang einer Gruppe erfolgt durch Drücken der - Taste für 3 s.

Erfolgt für 30 s keine Tastenbetätigung, kehrt das Gerät wieder in die Bedienebene zurück. (Timeout = 30 s)

8.2

Parameter

☛ Die mit diesem Symbol gekennzeichneten Einträge sind nur bei vorhandener Geräte-Option auswählbar.

Bereich rnG

Name	Wertebereich	Beschreibung
r_{nGL}	-1999...9999	untere Grenzwertgrenze für den Hauptalarm LC
r_{nGH}	-1999...9999	obere Grenzwertgrenze für den Hauptalarm LC

Eingänge InP.1

Name	Wertebereich	Beschreibung
$lnL.1$	-1999...9999	Eingangswert des unteren Skalierungspunktes Je nach Sensortyp kann in der Parameter-Ebene eine Skalierung der Eingangs- auf die Anzeigewerte erfolgen. Die Angabe des Eingangswertes des unteren Skalierungspunktes erfolgt in der jeweiligen elektrischen Größe (mA / V / Ohm), z. B. 4 mA.
$ouL.1$	-1999...9999	Anzeigewert des unteren Skalierungspunktes Je nach Sensortyp kann in der Parameter-Ebene eine Skalierung der Eingangs- auf die Anzeigewerte erfolgen. Der Bediener kann den Anzeigewert des unteren Skalierungspunktes ändern, z. B. 4mA wird angezeigt als 2[pH].
$lnH.1$	-1999...9999	Eingangswert des oberen Skalierungspunktes Je nach Sensortyp kann in der Parameter-Ebene eine Skalierung der Eingangs- auf die Anzeigewerte erfolgen. Die Angabe des Eingangswertes des oberen Skalierungspunktes erfolgt in der jeweiligen elektrischen Größe (mA / V / Ohm), z. B. 20mA.
$ouH.1$	-1999...9999	Anzeigewert des oberen Skalierungspunktes Je nach Sensortyp kann in der Parameter-Ebene eine Skalierung der Eingangs- auf die Anzeigewerte erfolgen. Der Bediener kann den Anzeigewert des oberen Skalierungspunktes ändern, z. B. 20mA wird angezeigt als 12 [pH].
$LF.1$	0...999,9	Filterzeitkonstante [s] Jeder Eingang verfügt über ein digitales (softwaremäßiges) Tiefpassfilter zur Unterdrückung von anlagebedingten Störungen auf den Eingangsleitungen. Je höher der Wert, desto besser die Filterwirkung, aber desto länger werden die Eingangssignale dadurch verzögert.
$ELc.1$	OFF, 0...100	externe Temperaturkompensation, Bereich abhängig von der Temperatureinheit

Grenzwerte LC, Lim1 ... Lim 3

Name	Wertebereich	Beschreibung
LC	-1999...9999	Grenzwert LC. Der Grenzwert LC ist die Hauptfunktion des Temperaturbegrenzer/-wächters.
$L.1$	-1999...9999	unterer Grenzwert 1 ($L.1 < -1999 \triangleq \text{off}$) Alarm wird bei Unterschreiten aktiv, wird zurückgesetzt bei unterer Grenzwert plus Hysterese.
$H.1$	-1999...9999	oberer Grenzwert 1 ($H.1 < -1999 \triangleq \text{off}$) Alarm wird bei Überschreiten aktiv, wird zurückgesetzt bei oberer Grenzwert minus Hysterese.
$HYS.1$	0...9999	Hysterese von Grenzwert 1 / LC Schaltdifferenz für oberen und unteren Grenzwert. Um diesen Betrag muss der Wert bei oberem Grenzwert abfallen bzw. bei unterem Grenzwert ansteigen, damit der Grenzwertalarm zurückgesetzt wird.
$L.2$	-1999...9999	unterer Grenzwert 2 ($L.2 < -1999 \triangleq \text{off}$) (s.o.)
$H.2$	-1999...9999	oberer Grenzwert 2 ($H.2 < -1999 \triangleq \text{off}$) (s.o.)
$HYS.2$	0...9999	Hysterese von Grenzwert 2 (s.o.)
$L.3$	-1999...9999	unterer Grenzwert 3 ($L.3 < -1999 \triangleq \text{off}$) (s.o.)
$H.3$	-1999...9999	oberer Grenzwert 3 ($H.3 < -1999 \triangleq \text{off}$) (s.o.)
$HYS.3$	0...9999	Hysterese von Grenzwert 3 (s.o.)



Rücksetzen der Parameter auf Werkseinstellung (Default)

→ Kapitel 6.8 (Seite 31)

9

Kalibrier-Ebene

Im Kalibrier-Menü (CAL) kann eine Anpassung des Messwertes durchgeführt werden.



**Bitte beachten Sie, dass bei Ausführung der Kalibrier-Funktion eine Verschiebung des Eingangswertes vorgenommen werden kann .
Bitte prüfen Sie die Auswirkungen auf den eingestellten Grenzwert.**



Die Messwertkorrektur (CAL) ist nur zugänglich, wenn $Corr = 1$ oder 2 gewählt wurde.

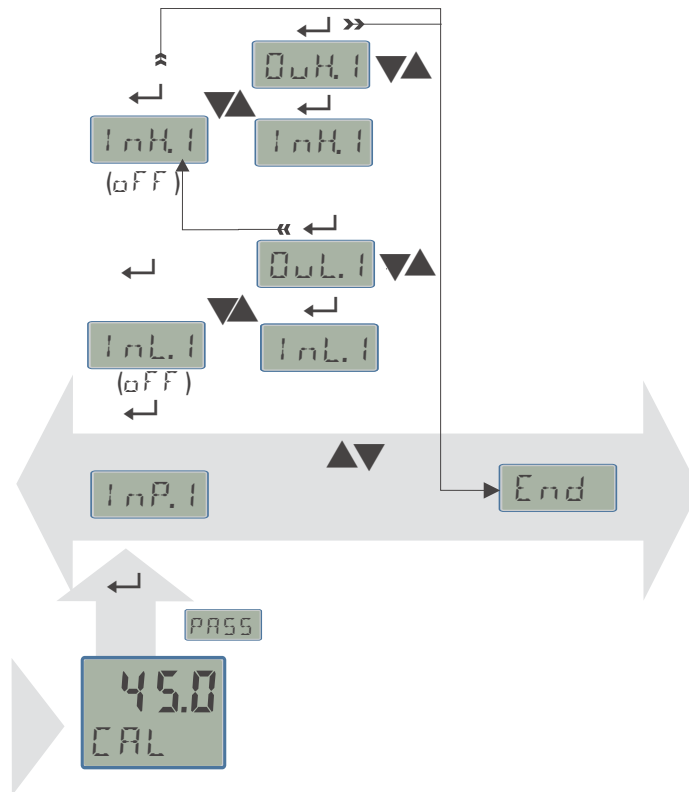

Es stehen zwei Methoden zur Verfügung :

- **Offset - Korrektur**
- **2-Punkt - Korrektur**



Die Werte InL_x und InH_x werden mit einer Nachkommastelle dargestellt. Als Referenz für die Korrekturberechnung wird jedoch die volle Auflösung verwendet.



Das Löschen der Korrekturwerte erfolgt am einfachsten durch das Abschalten der Messwertkorrektur $Corr = 0$ oder Setzen der Skalierungsparameter auf einen linearen Verlauf.



Die Werte InL_x und InH_x zeigen den aktuell gemessenen Wert an. Die Ausgangswerte $OutL_x$ und $OutH_x$ beginnen mit dem vorher eingestellten Wert.

9.1 Offset-Korrektur

Die Offset-Korrektur verschiebt den Eingangswert um einen vorgegebenen Wert. Parametereinstellung: ($Conf / InP / Corr = 1$):

- Sie kann online am Prozess erfolgen.

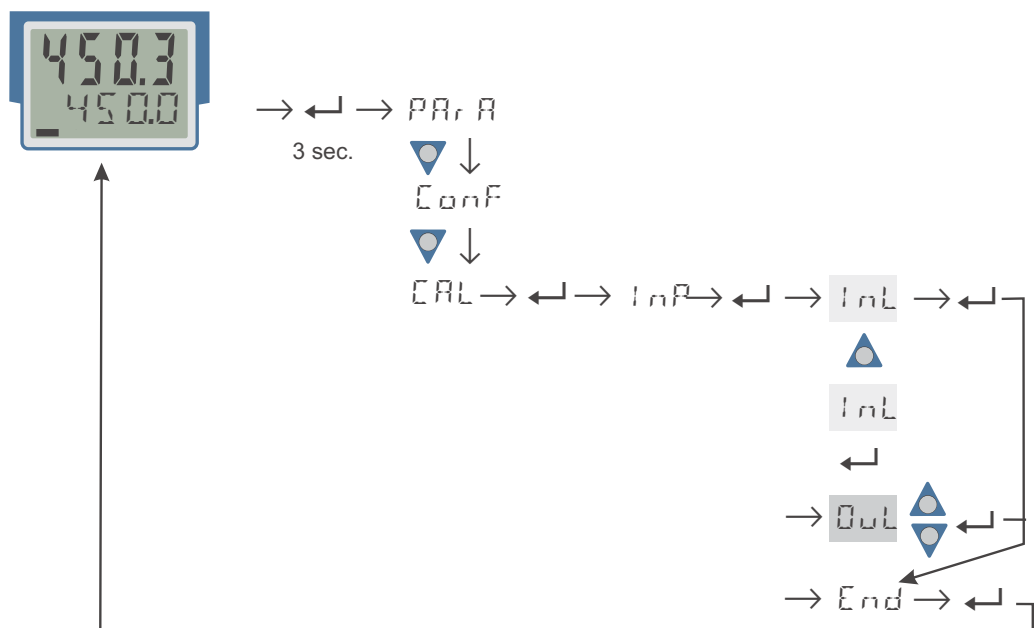
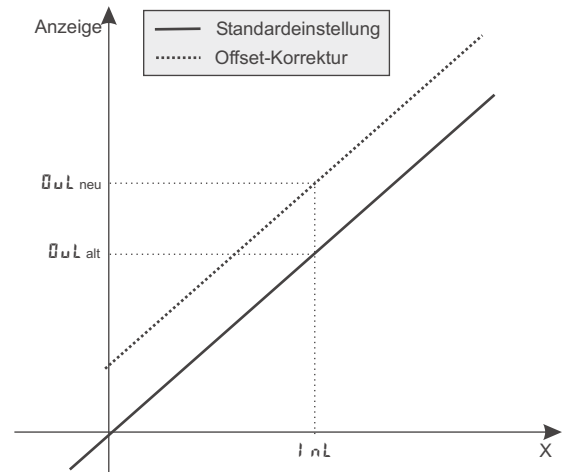

- InL :** Hier wird der tatsächliche Eingangswert des Skalierungspunktes angezeigt.
 Die Korrektur-Funktion wird über die $\blacktriangle \blacktriangledown$ - Tasten aktiviert; die Anzeige wechselt von Off auf den Messwert.
 Der Bediener muß warten, bis der Prozess zur Ruhe gekommen ist.
 Danach bestätigt er den Eingangswert mit der \leftarrow - Taste.
- QuL :** Hier wird der Anzeigewert des Skalierungspunktes angezeigt.
 Der Bediener kann mit den $\blacktriangle \blacktriangledown$ - Tasten den Anzeigewert korrigieren. Danach bestätigt er den Anzeigewert mit der \leftarrow - Taste.

9.2

2-Punkt-Korrektur

Eine 2-Punkt -Korrektur kann die Eingangskurve im Offset und in der Steigung verändern.
 Parametereinstellung:
 (Conf / InP / Cor r = 2):

- Sie ist mit einem Istwertgeber offline durchführbar oder
- online in 2 Schritten: zunächst den einen Wert korrigieren und später, z.B. nach dem Aufheizen des Ofens, den zweiten Wert korrigieren.

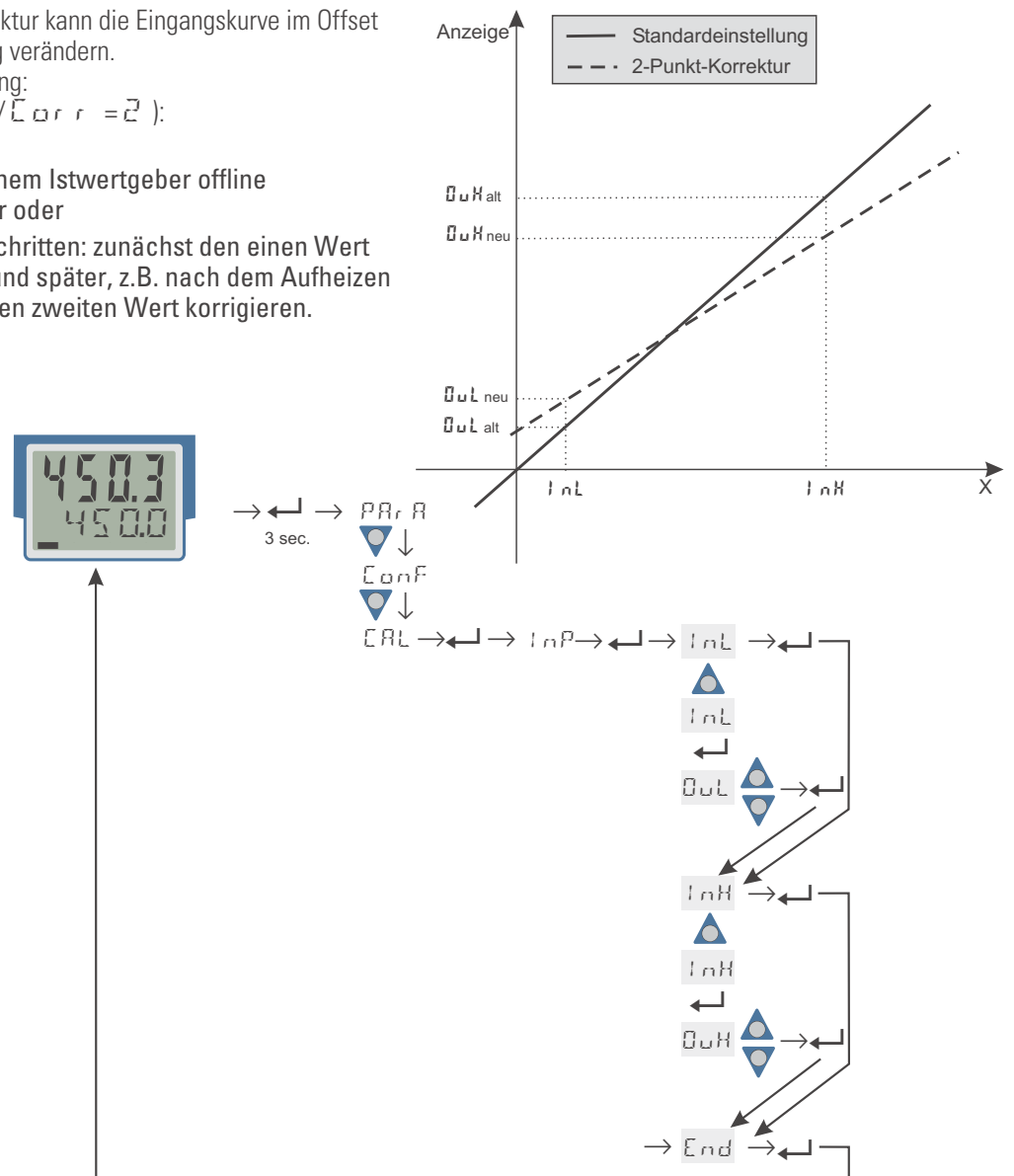

InL: Hier wird der Eingangswert des unteren Skalierungspunktes angezeigt.
 Die Korrektur-Funktion wird über die $\uparrow\downarrow$ - Tasten aktiviert; die Anzeige wechselt von Off auf den Messwert.
 Der Bediener muss mit einem Istwertgeber den unteren Eingangswert einstellen. Danach bestätigt er den Eingangswert mit der \leftarrow - Taste.

QuL: Hier wird der Anzeigewert des unteren Skalierungspunktes angezeigt.
 Der Bediener kann mit den $\uparrow\downarrow$ - Tasten den unteren Anzeigewert korrigieren. Danach bestätigt er den Anzeigewert mit der \leftarrow - Taste.

InH: Hier wird der Eingangswert des oberen Skalierungspunktes angezeigt.
 Die Korrektur-Funktion wird über die $\uparrow\downarrow$ - Tasten aktiviert; die Anzeige wechselt von Off auf den Messwert.
 Der Bediener muss mit dem Istwertgeber den oberen Eingangswert einstellen. Danach bestätigt er den Eingangswert mit der \leftarrow - Taste.

QuH: Hier wird der Anzeigewert des oberen Skalierungspunktes angezeigt.
 Der Bediener kann mit den $\uparrow\downarrow$ - Tasten den oberen Anzeigewert korrigieren. Danach bestätigt er den Anzeigewert mit der \leftarrow - Taste.

Engineering Tool BlueControl

Das Engineering Tool BlueControl ist die Projektierungsumgebung für die BluePort® - Gerätefamilien sowie für die *rail line* - Gerätefamilie von PMA. Folgende Versionen mit abgestufter Funktionalität sind erhältlich:

Funktionalität	Mini	Basic	Expert
Einstellung der Parameter und Konfigurationsparameter	ja	ja	ja
Download: Übertragen eines Engineerings zum Gerät	ja	ja	ja
Online-Modus / Visualisierung	nur SIM	ja	ja
Erstellen einer anwenderspezifischen Linearisierung	nur SIM	ja	ja
Konfiguration der erweiterten Bedienebene	ja	ja	ja
Upload: Lesen eines Engineerings vom Messumformer	nur SIM	ja	ja
Basisdiagnosefunktion	nein	nein	ja
Datei, Engineering speichern	nein	ja	ja
Druckenfunktion	nein	ja	ja
Onlinedokumentation / Hilfe	ja	ja	ja
Durchführen der Messwertkorrektur	ja	ja	ja
Datenerfassung und Trendaufzeichnung	nur SIM	ja	ja
Netzwerk- / Mehrfachlizenz	nein	nein	ja
Assistentenfunktion	ja	ja	ja
Erweiterte Simulation	nein	nein	ja

Die Mini-Version steht kostenlos zum Download auf der PMA Homepage www.pma-online.de oder auf der PMA-CD (bitte anfordern) zur Verfügung.

Am Ende der Installation muß die mitgelieferte Lizenznummer angegeben oder DEMO-Modus gewählt werden. Im DEMO-Modus kann unter *Hilfe* → *Lizenz* → *Ändern* die Lizenznummer auch nachträglich eingegeben werden.

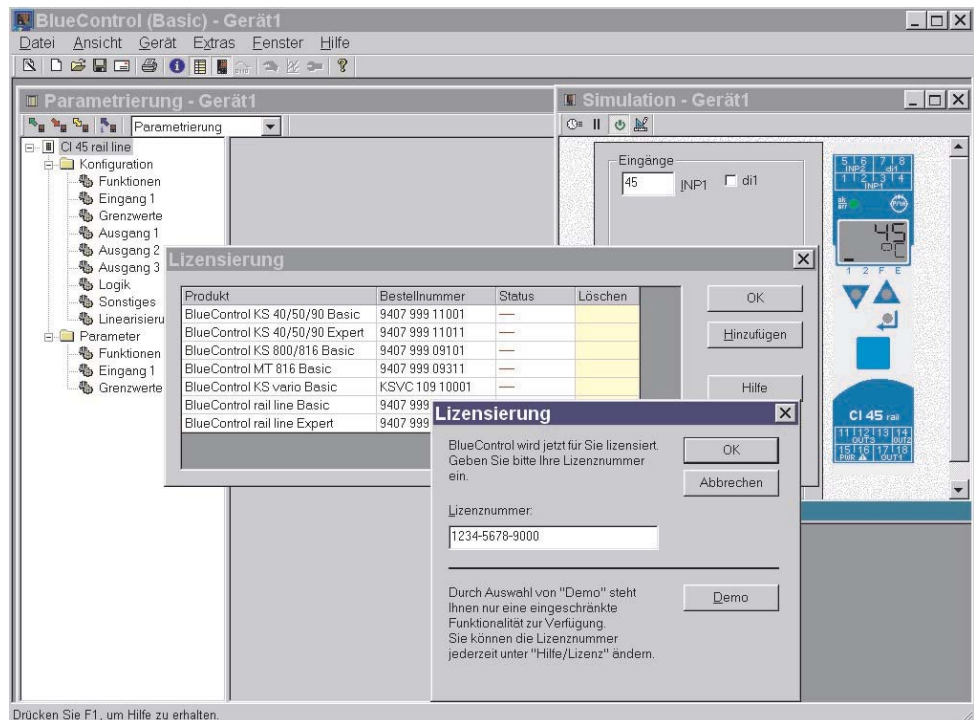

11 Ausführungen

Temperaturbegrenzer

T B 4 5 - 2 - - - 0 0 - 0 0

1 Universaleingang, 1 Digitaleingang
mit Anzeige und Engineering-Schnittstelle

ohne Anschlussstecker

mit Anschlusssteckerset Schraubklemme

90...250V AC, 2 Relais

18...30VAC/18...31VDC, 2 Relais

90...250V AC, mA/V/Logik + 2 Relais

18...30VAC/18...31VDC, mA/V/Logik+2 Relais

keine Option

RS 485 / MODBUS - Protokoll

Systemschnittstelle (nur für 24V Ausführungen)

di1 als Kontakteingang

di1 als Optokopplereingang

Standardkonfiguration

Konfiguration nach Angabe

DIN 3440 / EN 14597

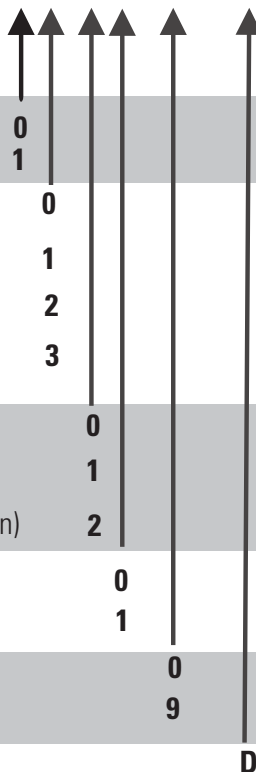

Mitgeliefertes Zubehör:

- **Bedienhinweis**
- **Hutschienen-Busverbinder bei Option Schnittstelle**

Dokumentationen

(Bitte bestellen Sie die zugehörige Dokumentation)

Bedienungsanleitung TB 45	Deutsch	9499-040-93518
Bedienungsanleitung TB 45	Englisch	9499-040-93511
Schnittstellenbeschreibung MODBUS rail line	Deutsch	9499-040-72018
Schnittstellenbeschreibung MODBUS rail line	Englisch	9499-040-72011

Zusatzgeräte

Beschreibung	Bestell-Nr.
PC-Adapter für die BluePort® Frontschnittstelle	9407-998-00001
BlueControl® Mini	www.pma-online.de
BlueControl® - Basic - Lizenz rail line	9407-999-12001
BlueControl® - Expert - Lizenz rail line	9407-999-12011

12 Technische Daten

EINGÄNGE

UNIVERSALEINGANG INP1

Auflösung:	> 14 Bit
Dezimalpunkt:	0 bis 3 Nachkommastellen
dig. Eingangsfiler:	einstellbar 0,0...999,9 s
Abtastzyklus:	100 ms
Linearisierung:	15 Segmente, anpassbar mit BlueControl®
Messwertkorrektur:	2-Punkt- oder Offsetkorrektur
Typ:	single ended, außer Thermoelemente

Thermoelemente (Tabelle 1)

Eingangswiderstand:	≥ 1 MΩ
Einfluss des Quellenwiderstands:	1 μV/Ω
Messkreisüberwachung:	Bruch, Verpolung

Temperaturkompensation

- intern,
 - Zusatzfehler: typ.: ≤± 0,5 K
 - max.: ≤ +1,2 K
- extern,
 - konstante Wertvorgabe 0...100 °C

Bruchüberwachung

Strom durch den Fühler:	≤ 1 A
Wirkungsweise konfigurierbar	

Widerstandsthermometer (Tabelle 2)

Anschlusstechnik:	3-Leiter
Leitungswiderstand (bei max. Bereichsende):	max. 30 Ω
Messkreisüberwachung:	Bruch und Kurzschluss

Widerstandsmessbereich

in Bereiche unterteilt
 physikalischer Meßbereich: 0...4500 Ω

Mit der BlueControl Software kann die für den Temperaturfühler KTY 11-6 abgelegte Kennlinie angepasst werden.

Strom und Spannungsmessbereiche (Tabelle 3)

Messanfang, Messende:	beliebig innerhalb des Messbereichs
Skalierung:	beliebig, -1999...9999
Messkreisüberwachung:	bei 4..20mA und 2..10V 12,5% unter Messanfang (2mA, 1V)

Tabelle 1 Thermoelementmessbereiche

Thermoelementtyp		Messbereich		Genauigkeit	Auflösung (∅)
L	Fe-CuNi (DIN)	-100...900°C	-148...1652°F	≤ 2 K	0,1 K
J	Fe-CuNi	-100...1200°C	-148...2192°F	≤ 2 K	0,1 K
K	NiCr-Ni	-100...1350°C	-148...2462°F	≤ 2 K	0,2 K
N	Nicrosil/Nisil	-100...1300°C	-148...2372°F	≤ 2 K	0,2 K
S	PtRh-Pt 10%	0...1760°C	32...3200°F	≤ 2 K	0,2 K
R	PtRh-Pt 13%	0...1760°C	32...3200°F	≤ 2 K	0,2 K
T**	Cu-CuNi	-200...400°C	-328...752°F	≤ 2 K	0,05 K
C	W5%Re-W26%Re	0...2315°C	32...4199°F	≤ 3 K	0,4 K
D	W3%Re-W25%Re	0...2315°C	32...4199°F	≤ 3 K	0,4 K
E	NiCr-CuNi	-100...1000°C	-148...1832°F	≤ 2 K	0,1 K
B*	PtRh-Pt6%	0(100)...1820°C	32(212)...3308°F	≤ 3 K	0,4 K
Spezial		-25...75 mV		≤ 0,1 %	0,01 %

* Angaben bei Typ B gelten ab 400°C

** Angaben gelten ab -80°C

Tabelle 2 Widerstandsgebermessbereiche

Art	Messstrom	Messbereich		Genauigkeit	Auflösung (∅)
Pt100***	≤ 0,25 mA	-200...100 (150) °C	-328...212°F	≤ 1 K	0,1 K
Pt100		-200...850°C	-328...1562°F	≤ 1 K	0,1 K
Pt1000		-200...850°C	-328...1562°F	≤ 2 K	0,1 K
KTY 11-6*		-50...150°C	-58...302°F	≤ 2 K	0,1 K
Spezial		0...4500 Ω**		≤ 0,1 %	0,01 %
Spezial		0...450 Ω**		≤ 0,1 %	0,01 %
Poti		0...160 Ω**		≤ 0,1 %	0,01 %
Poti		0...450 Ω**		≤ 0,1 %	0,01 %
Poti	0...1600 Ω**		≤ 0,1 %	0,01 %	
Poti	0...4500 Ω**		≤ 0,1 %	0,01 %	

* Voreingestellt ist die Kennlinie KTY 11-6 (-50...150°C)

** inklusiv Leitungswiderstand

*** bis zu 150 °C bei reduziertem Leitungswiderstand (max.160 Ω)

Tabelle 3 Strom- und Spannungsmessbereiche

Messbereich	Eingangswiderstand	Genauigkeit	Auflösung (∅)
0...20 mA	20 Ω (Spannungsbedarf ≤ 2,5 V)	≤ 0,1 %	1,5 µA
0...10 Volt	≈ 110 kΩ	≤ 0,1 %	0,6 mV
-10...10 Volt	≈ 110 kΩ	≤ 0,1 %	1,2 mV
-5...5Volt	≈ 110 kΩ	≤ 0,1 %	0,6 mV
-2,5...115 mV*	≥ 1MΩ	≤ 0,1 %	6 µV
-25...1150 mV*	≥ 1MΩ	≤ 0,1 %	60 µV
-25...90 mV*	≥ 1MΩ	≤ 0,1 %	8 µV
-500...500 mV*	≥ 1MΩ	≤ 0,1 %	80 µV
-200...200 mV*	≥ 1MΩ	≤ 0,1 %	420 µV

* bei INP1: hochohmige Spannungsbereiche ohne Bruchüberwachung

STEUEREINGANG DI1

Konfigurierbar als direkter oder inverser Schalter oder Taster!

Kontakt - Eingang

Anschluss eines potenzialfreien Kontaktes (Tasters) der zum Schalten "trockener" Stromkreise geeignet ist.

Geschaltete Spannung: 5 V
Strom: 1 mA

Optokoppler-Eingang (Option)

Aktiv anzusteuender Optokopplereingang

Nennspannung: 24 V DC extern
Logik "0": -3 V ... 5 V
Logik "1": 15 V... 30 V
Strombedarf: max. 6 mA

AUSGÄNGE

RELAISAUSGÄNGE LC, OUT2

Kontaktart: Schließer *
Schaltleistung maximal: 500 VA, max. 250 V, max. 2A bei 48...62 Hz, ohmsche Last
Schaltleistung minimal: 6V, 1 mA DC

Schaltspiele elektrisch: für I= 1A/2A: ≥ 800.000 / 500.000 (bei ~ 250V (ohmsche Last))

* Die Relaisausgänge LC u. OUT2 haben einen gemeinsamen Kontaktanschluss.

Hinweis:

Bei Anschluss eines Steuerschützes an LC bzw. OUT2 ist, um hohe Spannungsspitzen zu vermeiden, eine RC-Schutzbeschaltung nach Angaben des Schützerherstellers am Schütz erforderlich.

OUT3 UNIVERSAL-AUSGANG (OPTION)

Paralleler Strom-/Spannungsausgang mit gemeinsamen Minusanschluss (gemeinsam nur in galvanisch getrennten Kreisen einsetzbar).

Frei skalierbar
Auflösung: 14 Bit
Gleichlauffehler I/U ≤ 2 %
Restwelligkeit (bezogen auf Bereichsende): ≤± 1 %
0...130 kHz

Stromausgang

0/4...20 mA, konfigurierbar
kurzschlussfest
Aussteuerbereich: -0,5...23 mA
Bürde: ≤ 700 Ω
Einfluss der Bürde: ≤ 0,02%

Auflösung: $\leq 1,5 \mu\text{A}$
 Genauigkeit: $\leq 0,1\%$

Spannungsausgang

0/2...10V konfigurierbar
 nicht dauerhaft kurzschlussfest
 Aussteuerbereich: $-0,15...11,5 \text{ V}$
 Bürde: $\geq 2 \text{ k}\Omega$
 Einfluss der Bürde: $\leq 0,06\%$
 Auflösung: $\leq 0,75 \text{ mV}$
 Genauigkeit: $\leq 0,1\%$
 Zusatzfehler bei gleichzeitiger Nutzung des
 Stromeingangs: $\leq 0,09\%$

OUT3 als Transmitterspeisung

Leistung: $22 \text{ mA} / \geq 13 \text{ V}$

OUT3 als Logiksignal

Bürde $\leq 700 \Omega$: $0 / \leq 23 \text{ mA}$
 Bürde $> 500 \Omega$: $0 / > 13 \text{ V}$

GALVANISCHE TRENNUNGEN

Eingänge und Ausgänge sind untereinander und gegen
 Hilfsenergie galvanisch getrennt.

Prüfspannungen:

Hilfsenergie gegen $2,3 \text{ kV AC}, 1 \text{ min}$
 Ein-/Ausgänge:
 Eingang gegen Ausgang: $500 \text{ V AC}; 1 \text{ min}$

Max. zulässige Spannungen:

zwischen Ein-/Ausgängen gegen $\leq 33 \text{ V AC}$
 Erde:

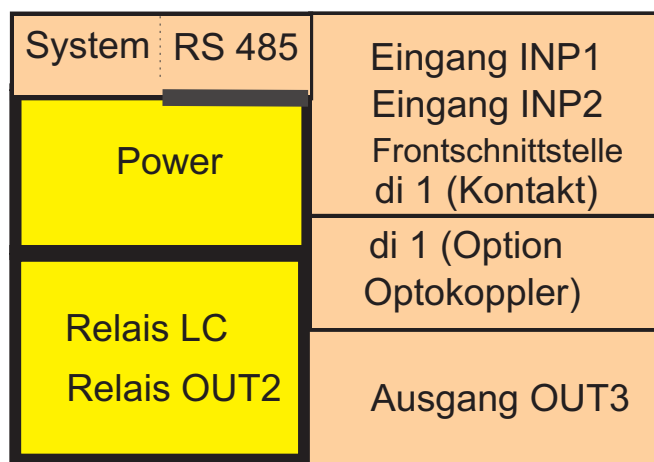

— Sicherheitsstrennung
 — Funktionstrennung

HILFSENERGIE

Je nach Bestellung:

Wechselspannung

Spannung: $90...250 \text{ V AC}$
 Frequenz: $48...62 \text{ Hz}$
 Leistungsaufnahme: $\text{ca. } 9 \text{ VA}$

Allstrom 24 V UC*

Wechselspannung: $18...30 \text{ V AC}$
 Frequenz: $48...62 \text{ Hz}$
 Gleichspannung: $18...31 \text{ V DC}$
 Leistungsaufnahme: $\text{ca. } 4 \text{ VA} / 3\text{W}$
 Speisung nur aus Schutzkleinspannung (SELV)

* Geräte mit Option Systemschnittstelle:

Versorgung erfolgt über den Busverbinder vom Feldbuskoppler
 oder Einspeisemodul

VERHALTEN BEI NETZAUSFALL

Konfiguration, Parameter: Dauerhafte Speicherung im EEPROM.

BluePort® FRONTSCHNITTSTELLE

Anschluss an der Gerätefront über PC-Adapter (siehe
 "Zusatzteile"). Über die BlueControl Software kann das Gerät
 konfiguriert, parametrierung und bedient werden.

BUSSCHNITTSTELLE (OPTION)

RS 485

Anschluss über Busverbinder, in der Hutschiene verlegt. Es sind
 geschirmte Kabel zu verwenden

Technische Daten

Physikalisch:	RS 485, Kupfer
Geschwindigkeit:	2400, 4800, 9600, 19.200, 38.400 Bit/sec
Parität:	gerade, ungerade, keine
Adressbereich:	1...247
Anzahl der Geräte pro Segment:	32
Darüber hinaus sind Repeater einzusetzen.	

Protokoll

- MODBUS RTU

SYSTEMSCHNITTSTELLE

zum Anschluss an Feldbuskoppler (s. Systemkomponenten)
Anschluss über Busverbinder, verlegt in der Hutschiene.

UMGEBUNGSBEDINGUNGEN

Schutzart

Gerätefront:	IP 20
Gehäuse:	IP 20
Anschlüsse:	IP 20

Zulässige Temperaturen

Betrieb:	-10...55°C
Anlaufzeit:	≤ 20 Minuten
Temperatureinfluss:	≤ 0,05% / 10 K
zus. Einfluss der Temperaturkomp.:	≤ 0,05% / 10 K
Grenzbetrieb:	-20...60°C
Lagerung:	-30...70°C

Einbauort

Bis zu 2000 m über Normal Null

Feuchte

max. 95%, 75% im Jahresmittel, keine Betauung

Erschütterung und Stoß

Schwingung F_c (DIN EN 60068-2-6)

Frequenz:	10...150 Hz
im Betrieb:	1g bzw. 0,075 mm
außer Betrieb:	2g bzw. 0,15 mm

Schockprüfung E_a (DIN EN 60068-2-27)

Schock:	15g
Dauer:	11ms

Elektromagnetische Verträglichkeit

Erfüllt EN 61326-1 für kontinuierlichen, nicht überwachten Betrieb.

- Störaussendung:
- innerhalb der Grenzwerte für Betriebsmittel der Klasse B.

Störfestigkeit:

Die Prüfanforderungen an Betriebsmittel für den Gebrauch in industriellen Bereichen werden erfüllt.

Bewertungskriterien:

- Surge-Störungen zeigen z.T. deutliche Einflüsse, die nach Ende der Störbeeinflussung wieder abklingen.
- Bei hohen Surge-Störungen auf Netzleitungen mit 24V AC kann es zu einer Geräterücksetzung kommen.
- Bei HF-Einstrahlungen können Einflüsse bis 50 µV auftreten.

ALLGEMEINES

Gehäuse; Frontteil

Werkstoff:	Polyamid PA 6.6
Brennbarkeitsklasse:	VO (UL 94)

Anschlusstecker

Werkstoff:	Polyamid PA
Brennbarkeitsklasse:	V2 (UL 94) für Schraubklemmen V0 (UL 94) für Federzugklemmen, Busverbinder

Sicherheit

CE konform
Entspricht EN 61010-1 :
Überspannungskategorie II
Verschmutzungsgrad 2
Arbeitsspannungsbereich 300 V
Schutzklasse II

Zulassungen

Typgeprüft nach DIN EN 14597 (ersetzt DIN3430)

Mit den entsprechenden Fühlern einsetzbar in:

- Wärmeerzeugungsanlagen mit Vorlauftemperaturen bis 120°C nach **DIN 4751**
- Heißwasseranlagen mit Vorlauftemperaturen von mehr als 110°C nach **DIN 4752**
- Wärmeübertragungsanlagen mit organischen Wärmeträgern nach DIN 4754
- Ölfeuerungsanlagen nach **DIN 4755**

Elektrische Anschlüsse

Anschlusstecker alternativ bestellbar:

Schraubklemmen für Leiterquerschnitte von 0,2 bis 2,5mm²

Federkraft-Steckerteile für Leiterquerschnitte von 0,2 bis 2,5mm²

Montage

Montage auf 35mm Tragschienen nach EN 50022

Verriegelung über Metallfußriegel

Dicht an Dicht-Montage möglich

Gebrauchslage: Senkrecht

Gewicht: 0,18 kg

Mitgeliefertes Zubehör

Bedienhinweis

Hutschienen-Busverbinder bei Option Schnittstelle

13 Index

Index

- !**
- 2-Punkt-Korrektur 43
- A**
- Anschluss
 - Busschnittstelle 12
 - di1 12
 - Inp1 11
 - Out1, Out2 12
 - Out3 12
 - Anschluss der Klemmen 11 - 12
 - Anschlussbild 11
 - Anschlussplan 13
 - Anschlussstecker 10
 - Federzugklemmen 10
 - Schraubklemmen 10
 - Anwendungen 5
 - Anzeige 1 18
 - Anzeige 2 18
 - Anzeigewert 18
 - Ausführungen 45
- B**
- Bedienebene 18
 - Bedienstruktur 17
 - Bedienung 16 - 20
 - Betriebsstunden 27
 - BlueControl 44
- D**
- Demontage 9
 - Doppelthermoelement 24
- E**
- Eingangsfehler - Erkennung 24
 - Eingangs-Skalierung 23 - 24
 - Einheiten 20
 - Enter-Taste 18
 - Entriegelungsfunktion 19
 - Ersatzteile 8
 - Erweiterte Bedienebene 19
- F**
- Fahrenheit 20
 - Filter 25
 - Frontansicht 16
 - Funktionen 21 - 31
- G**
- Grenzwerte 26 - 27
 - Grenzwertmelder 22
- I**
- Installationshinweise 15
 - Instandsetzung 8
 - Istwert 18
- K**
- Kalibrierung (**CAL**) 41
 - Kelvin 20
 - Konfigurier-Ebene (**CONF**)
 - Konfigurier-Parameter 33 - 38
 - Parameter-Übersicht 32
- L**
- Life-zero 24
 - Linearisierung 38
 - Logik - Ausgang 29
- M**
- Messwertausgang 28 - 29
 - Messwertkorrektur 41
 - Messwert-Überwachung 26
 - Montage 9 - 10
- O**
- Offset-Korrektur 42
- P**
- Parameter-Ebene (**PAR-R**)
 - Parameter 40
 - Parameter-Übersicht 39
 - Pass-Zahl 17
- R**
- Reinigung 8
- S**
- Schaltspielzahl 27
 - Sicherheitshinweise 7 - 8
 - Signaldatenfluss 21
- T**
- TAG - Nr 20
 - Technische Daten 46 - 50
 - Temperaturbegrenzer 21
 - Temperaturwächter 22
 - Textvorgabe 20
 - Transmitterspeisung 29
- U**
- Umrüstung 8
- V**
- Verhalten bei Netz Ein 17
 - Verriegelung 17
 - Vorteile 5
- W**
- Wartung 8
 - Wartungsmanager 30
 - Werkseinstellung 31
- Z**
- Zubehör 45
 - Zusatzgeräte 45
 - Zweileiter - Messung 24
 - Zweileiter-Messumformer 29

